

MADE



by MAUGIN



MADE



Bertrand Maugin
Président Directeur Général

Hervé Maugin
Directeur Général

by MAUGIN

L'ART DE CHOISIR VOS FENÊTRES

Rénovation ou construction, Alu ou PVC, esthétique et confort... bien choisir vos fenêtres constitue un point essentiel de votre art de vivre... Chaque fabrication Maugin est une création unique. Nos fenêtres épouseront parfaitement votre style et vos dimensions pour sceller une harmonieuse alliance avec votre façade comme avec votre intérieur. Nos techniques de pose, étudiées au millimètre près, la qualité des matériaux et des finitions, vous garantiront un confort et une isolation thermique essentielle pour votre bien-être... La passion de notre métier, partagée par votre menuisier installateur vous promet de longues années de bonheur intérieur avec vos nouvelles fenêtres !



Votre choix Made by Maugin

Ce catalogue vous invite à la découverte des dernières collections de fenêtres Maugin et à effectuer un choix éclairé, au sein d'une gamme complète. PVC ou Alu, ne restez pas sur des idées reçues... Conseillé par votre professionnel, allez au fond des choses avec Maugin, un fabricant engagé à vos côtés.



p.18

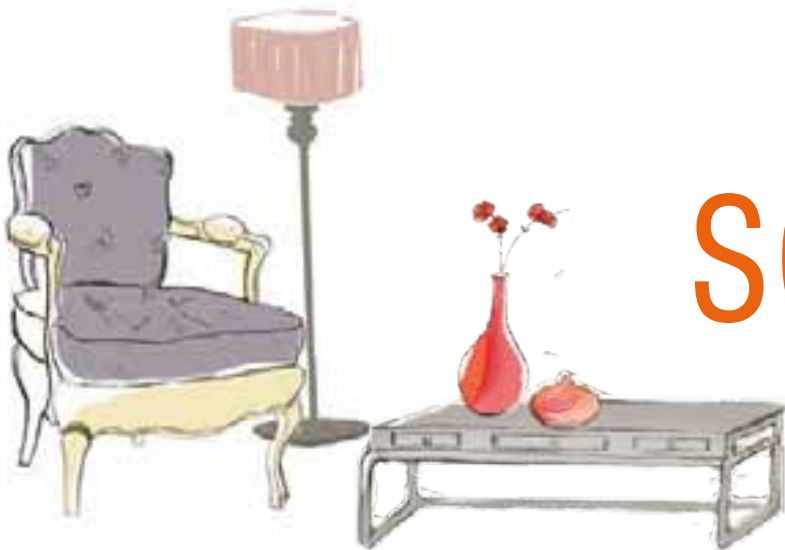

SOMMAIRE





Les points forts de notre démarche fabricant

6/11

La qualité et l'innovation	p. 6
Le sur mesure	p. 8
L'éco-performance	p. 10

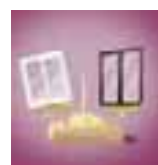

L'essentiel pour bien choisir

12/15

Entre Alu et PVC, votre cœur balance.	p. 12
Tout savoir sur le crédit d'impôt	p. 14



Collection PVC

16/25

PVC Classique.	p. 18
PVC Résidence	p. 20
PVC Contemporaine	p. 22
PVC Plaxé	p. 24

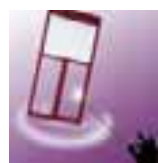

Les volets

26/31

Les volets VR3 A	p. 26
Les volets Équinoxe	p. 28
Les volets Caméléon.	p. 30

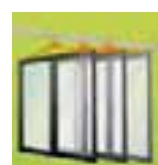

Collection Alu

32/39

Alu confort +, ouvertures à la française.	p. 34
Alu confort +, les coulissantes	p. 36
Alu Cache-Cache	p. 38



Esprit déco

40/51

Les accessoires.	p. 40
Les vitrages	p. 44
Les portes	p. 46
De votre rêve à la réalité	p. 50





LES POINTS FORTS

La qualité et l'innovation



LA FORCE D'UNE GRANDE SIGNATURE FABRICANT

En toute confiance

En choisissant une création Maugin, vous bénéficiez de l'engagement d'un fabricant à la fiabilité et aux performances reconnues des professionnels, nos partenaires depuis 40 ans. Cette tradition de l'ouvrage bien fait, de l'accompagnement et du service s'appuie sur un site de production de dernière génération.

L'alliance de la technologie et du style

Découvrez les dernières innovations Made by Maugin. Sur le plan de l'efficacité thermique avec les gammes PVC génération RT 2012, ou du design avec les fenêtres Alu Cache-Cache à galandage, proposées dans un camaïeu de couleurs, en finition lisse ou granitée.



Site industriel de 21 000 m², 800 unités jour, 250 salariés, à Saint-Brévin-les-Pins, Loire-Atlantique.

Démarche qualité + MADE BY MAUGIN

- Nos produits sont certifiés et ont reçu les grands labels de la profession.
- L'ensemble de nos produits et leurs composants font l'objet d'une traçabilité totale.



Tests de traçabilité : banc d'essais AEV (Air - Eau - Vent).



QUALIMARINE :

Ce label garantit la tenue du laquage en zone agressive (bord de mer).



QUALICOAT :

Ce label garantit, sur les profils aluminium, la qualité des produits de laquage et de leur application (résistance aux rayures, tenue aux UV).

NOS LABELS ET CERTIFICATS



Marque NF * : EN 12207-12208-12210

Ce label certifie la conformité de nos menuiseries aux normes françaises à travers le contrôle en continu de la qualité de fabrication. Il valide, en outre, les performances d'étanchéité à l'air, à l'eau et au vent de nos menuiseries.



Menuiseries PVC CERTIFIÉ CSTB CERTIFIED* (Centre Scientifique et Technique du Bâtiment) :

Ce marquage authentifie la conformité de la fabrication de nos produits à l'avis technique du gammiste.



Certificat Acotherm *

Ce label a pour but de certifier les performances acoustiques et thermiques de nos produits. Il est délivré aux fabricants bénéficiant du marquage NF-CERTIFIÉ CSTB CERTIFIED.

* Selon disposition certificat « Menuiseries PVC n°146-87 »



Label Vert :

Nous nous inscrivons pleinement dans le développement durable en vous assurant des menuiseries sans plomb. Des menuiseries PVC, traitées antichoc et inaltérables.



CEKAL :

Il garantit la qualité de fabrication des vitrages et leur capacité isolante.



EWAA :

Ce label garantit la qualité de l'anodisation des profils aluminium (durabilité, résistance, aspect).



LES POINTS FORTS

Le sur mesure



LA FORME,
LES DIMENSIONS,
LA POSE, TOUT EST
SUR MESURE

Un process industriel conçu pour le sur mesure

Chaque commande donne lieu à une fabrication répondant au cahier des charges de votre menuisier installateur. Les différentes lignes de fabrication permettent d'offrir le choix des formes comme de la matière (PVC ou Alu). Fenêtres ou portes-fenêtres, rondes, cintrées ou en verrière, aucun défi ne résiste aux équipes Maugin.

Votre menuisier installateur et Maugin : Service gagnant !

Le secret d'un service gagnant réside dans l'organisation de Maugin, entièrement tournée vers la satisfaction du client. Vous pouvez compter à la fois sur des équipes disponibles, des conseils techniques en amont pour mettre au point la commande avec votre installateur et sur un strict respect des délais de livraison. Une pose de fenêtre prévue de longue date constitue pour vous un événement important dont il convient de respecter les échéances.

SERVICE + MADE BY MAUGIN

650 menuisiers installateurs répartis
sur toute la France.

Chacun bénéficie de l'accompagnement
d'un des 25 technico-commerciaux
de l'équipe Maugin depuis l'établissement
du devis jusqu'au suivi après-vente.

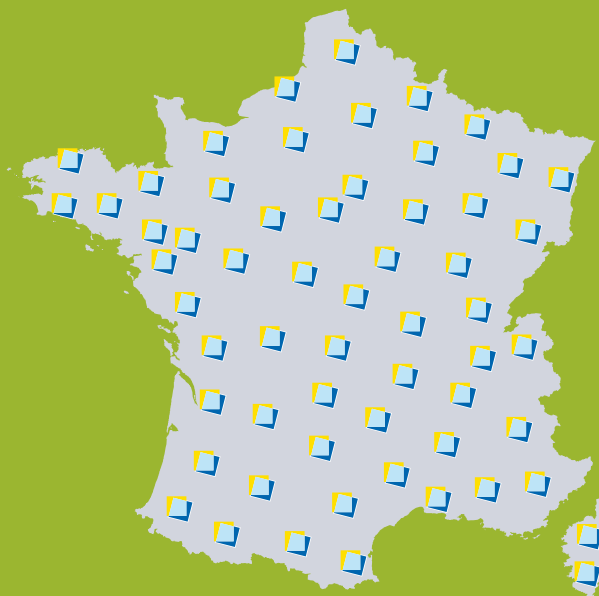

Un poseur expérimenté

Votre menuisier installateur est un professionnel
qui saura vous apporter un conseil personnalisé
et une pose de qualité, dans le respect de votre
intérieur.



Délais : respect des délais de livraison

Un service transport fiable et performant :
personnalisation des commandes,
traçabilité totale (menuiseries + accessoires),
chauffeurs expérimentés par région.



LE + GARANTIE 10 ans

L'ensemble de notre production fait l'objet d'une garantie
fabricant décennale.

Les accessoires (poignées, quincaillerie, moteur VR, etc.)
font, quant à eux, l'objet d'une sélection rigoureuse et sont
garantis sur des durées de 2 à 5 ans.



LES POINTS FORTS

L'éco-performance



CHANGER DE FENÊTRE,
UN GESTE ESSENTIEL
POUR LA PLANÈTE ET
POUR VOTRE CONFORT

Les 3 fonctions isolantes de la fenêtre

La fenêtre, composée de son vitrage et de son cadre (dormant), joue un triple rôle d'isolation. Grâce au double vitrage, qui s'impose aujourd'hui comme la solution universellement reconnue et adaptée, elle joue un rôle de régulateur thermique été comme hiver. De plus, le double vitrage favorise le rayonnement solaire, source de lumière et de chaleur. Enfin, vos fenêtres sont votre meilleure protection contre le bruit.

Jusqu'à 30% d'économie d'énergie

Lors d'une rénovation, le gain sur votre facture de chauffage peut être très important. Les dernières mesures gouvernementales en matière de crédit d'impôt et de prêt à taux 0 l'attestent et constituent un véritable encouragement. C'est bon pour votre porte-monnaie et c'est bénéfique pour l'environnement (voir pages 14-15).



L'INDICATEUR DE PERFORMANCES DE VOTRE FENÊTRE

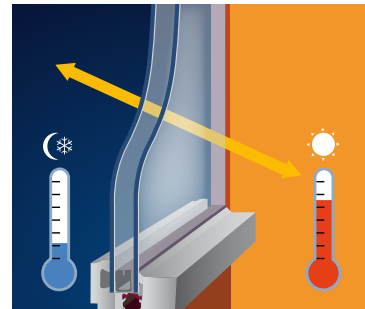

Le Uw : plus le Uw est faible, plus la fenêtre est isolante et les pertes thermiques faibles.

Nouveau profilé de **78 mm**, plus isolant et plus rigide par nature

78 mm

Isolation thermique grâce au **vitrage 4/16/4HPE de série** et au remplissage au gaz argon à 90%

Nouvelle feuillure permettant d'intégrer **une lame phonique pour des vitrages de 24 à 32 mm d'épaisseur.**

Nouvelle structure alvéolaire composée de **5 chambres isolantes** pour les dormant comme pour les ouvrants.

Cette structure exclusive assure une isolation renforcée, conforme à toutes les exigences de la nouvelle norme RT 2012 et une rigidité optimisée.

Exemple* :

En choisissant une fenêtre avec un indice $U_w \leq 1,4 \text{ W/m}^2 \cdot \text{k}$, vous économisez :

- 720 L de fuel équivalent à un trajet de plus de 13 000 kilomètres, soit une année de conduite routière,
- ou 2 ans de consommation électrique (hors chauffage).

Ainsi, en rénovant vos anciennes fenêtres en simple vitrage par un double vitrage, vous arrivez très facilement à des performances thermiques élevées, d'où une économie en terme de chauffage et d'émission de CO_2 .

Les coefficients U_w sont donnés à titre indicatif. Les performances varient selon la composition et dimensions de la menuiserie.

*Source : UFME (Union des Fabricants de Menuiseries Extérieures) 2008.



L'ESSENTIEL POUR BIEN CHOISIR



Vous hésitez entre ces 2 matériaux

Le **PVC** est plus isolant et sans contrainte d'entretien.

L'**aluminium** alliant rigidité et finesse est idéal pour vos grandes baies coulissantes.

Neuf ou rénovation, vous pouvez combiner harmonieusement, selon vos ouvertures, les gammes Alu et PVC.

PVC OU ALUMINIUM, VOTRE CŒUR BALANCE ?

	PVC	ALU
Éco-performance	++++	++
Design et couleurs	++	++++
Entretien	=	=
Dimensions des fenêtres	+++	++++
Système coulissant	+	++++

LE PVC

Ce matériau, particulièrement isolant, résistant aux intempéries (pluie, soleil...) et inaltérable, vous permet de choisir les formes de fenêtres que vous désirez, telles que l'œil de bœuf, trapèze, etc. Recyclable à 99 %, le PVC est un matériau respectant l'environnement.

L'ALUMINIUM

Osez l'audace avec l'aluminium. Ce matériau vous offre une grande palette de couleurs ainsi que la possibilité de choisir des fenêtres bicolores (intérieur et extérieur de couleur différente). L'aluminium vous permet également d'équiper votre habitat avec de larges baies coulissantes à galandage.



LE CRÉDIT D'IMPÔT*

1 - Quelles sont les personnes concernées par le crédit d'impôt ?

Les propriétaires et les locataires.

2 - Quels sont les types d'habitations concernés ?

Les résidences principales (logements neufs ou anciens) achevées depuis plus de 2 ans.

3 - Quelles sont les conditions pour prétendre au crédit d'impôt ?

Tous les travaux (fourniture et installations) doivent être réalisés par des professionnels. Aussi, si vous achetez directement les équipements et qu'une entreprise en effectue l'installation, vous ne bénéficierez pas du crédit d'impôt.

4 - Quel est le montant ?

- Un taux de 13% pour des dépenses payées entre le 1^{er} janvier 2005 et le 31 décembre 2012.

5 - Quels sont les plafonds ?

Pour un même contribuable et une même habitation, le montant des dépenses ouvrant le droit au crédit d'impôt ne peut excéder :

- 8 000 € pour une personne, célibataire, veuve ou divorcée,
- 16 000 € pour un couple soumis à une imposition commune,
- 400 € par personne à charge.

6 - Comment est-il calculé ?

- Le crédit d'impôt s'applique sur le montant TTC et uniquement sur les équipements (et non sur la main-d'œuvre).
- Contrairement aux réductions d'impôt, le crédit d'impôt est remboursable au contribuable s'il est supérieur à son impôt dû.

7 - Quels sont les documents à fournir pour prétendre au crédit d'impôt ?

Un certificat CSTB, validant les performances techniques de la menuiserie, fourni par l'installateur ou à défaut, une facture détaillée**.

* : Le crédit d'impôt, dédié au développement durable et aux économies d'énergie, a été créé en 2005 par la loi de finances (article 90). La loi de 2006 (article 83) a, par la suite, complété les mesures initialement prévues. Modification de l'article 200 QUATER au 30 décembre 2009. Nouvelle loi de finance n°2010-1657 du 29/12/2010 et article 18 bis du code général des impôts, annexe 4 modifiée par arrêté du 30/12/2010.

** : nom du client, adresse du chantier, caractéristiques et performances thermiques des menuiseries mises en œuvre (Uw) et le montant TTC, hors pose.

7 QUESTIONS POUR TOUT COMPRENDRE

Pour bénéficier du crédit d'impôt,
les performances de vos fenêtres doivent correspondre au seuil suivant :

Matériaux d'isolation thermique des parois vitrées	Seuil de performances 2011 (valable jusqu'en 2012)
Fenêtre PVC	$U_w \leq 1.4 \text{ W/m}^2.k$
Fenêtre Alu	$U_w \leq 1.8 \text{ W/m}^2.k$
Porte d'entrée donnant sur l'extérieur	$U_d \leq 1.8 \text{ W/m}^2.k$

Ces coefficients de référence sont atteints suivants les caractéristiques techniques de votre menuiserie :

- Fenêtres Alu ou PVC
- Dimensions de la fenêtre
- Type de vitrage

Pour davantage d'informations, n'hésitez pas à contacter votre menuisier installateur. Il saura vous conseiller.

Source : Site officiel du gouvernement www.impots.gouv.fr

Ces informations sont non contractuelles et sont susceptibles d'évoluer en fonction de la législation.

N'hésitez pas à contacter votre Centre des Impôts pour une information exhaustive, actualisée au moment d'entreprendre vos travaux.



L'ÉCO-PRÊT À TAUX ZÉRO

L'éco-prêt à taux zéro s'adresse à tous les propriétaires de logements achevés avant le 1^{er} janvier 1990 afin de les encourager à mettre en œuvre "un bouquet de travaux" permettant d'améliorer la performance énergétique de leur logement. Pour en bénéficier, il faut faire réaliser par des professionnels, au minimum deux catégories de travaux : par exemple, changement de fenêtres et installation d'un nouveau chauffage utilisant les énergies renouvelables...



COLLECTION PVC



Pour une meilleure finition,
habillage intérieur mouluré en option



Paumelle 3 points d'ancrage
avec embout téflon (90 kg arrachement)



Poignée arrondie

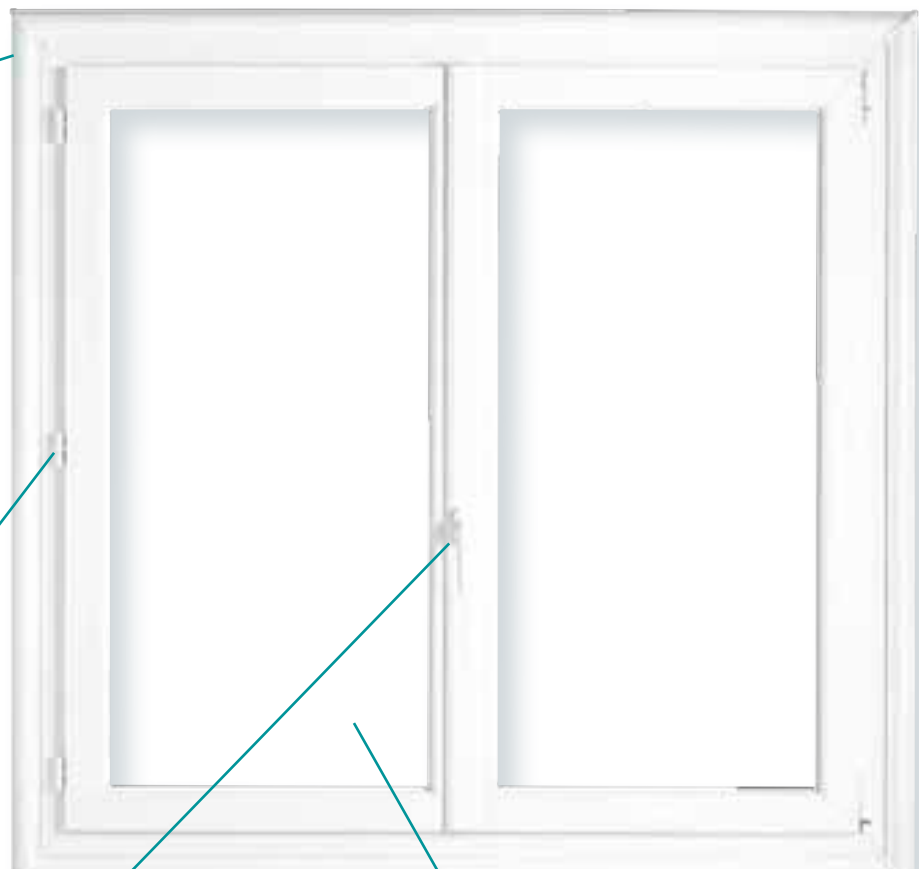

Gaz Argon
(vitrage HPE)

Face basse émissivité

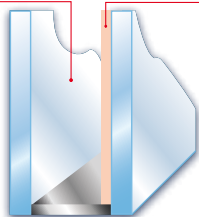

Double vitrage isolant
4/16/4 FE ou HPE



Pare-tempête
en extérieur

ISOLANT ET INALTÉRABLE,
CHANGEZ VOTRE REGARD
SUR LE PVC.



PVC

RÉNOVATION+ MADE BY MAUGIN



SOLUTION 1
Dormant avec tête.ière.
Recouvrement de 40 mm.



SOLUTION 3
Dormant avec habillage
intérieur mouluré.
Recouvrement total 79 mm.



SOLUTION 4
Dormant avec aile de 30 mm.
Aile compensée de 10 mm.
Compensateur de feuillure de 8 mm.
Recouvrement total de 64 mm.



SOLUTION 5
Dormant avec aile.
Aile compensée de 10 mm.
Recouvrement total de 30 mm.



SOLUTION 5L
Dormant avec aile de 70 mm.



SOLUTION 6
Dormant avec aile de 30 mm.
Aile compensée de 10 mm.
Compensateur de feuillure de 13 mm.
Recouvrement total de 30 mm.



SOLUTION 6L
Dormant avec compensateur
de feuillure de 13 mm.
Recouvrement total 70 mm.

Le meilleur allié du développement durable

- Une isolation ultra-performante
- Un PVC garanti fabrication sans plomb
- Un matériau recyclable à 99 %

Longévité, solidité et facilité d'entretien

- Matériau inaltérable
- Traitement antichoc et protection des UV
- Fini la corvée de peinture, avec des vitres lumineuses facilement nettoyées

Points forts

- S'adapte à tout type d'habitation en neuf et rénovation
- Ailes de recouvrement de 30, 40, 70 et 79 mm
- Résistance air-eau-vent et arrachement mesurés sur notre banc d'essais en usine



GAMME CLASSIQUE



NEUF OU RÉNOVATION,
HABILÉZ VOS OUVERTURES
À VOS MESURES

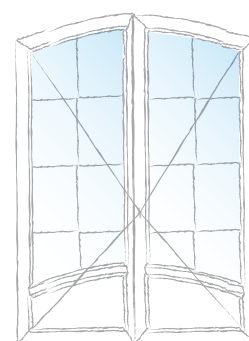

Porte-fenêtre
2 vantaux

Pour découvrir
les accessoires et les vitrages,
rendez-vous en pages 40 à 45.

VOUS DÉCOUVREZ UNE FENÊTRE
 "ENTRÉE DE GAMME"
 AUX OPTIONS ÉVOLUTIVES.



HAUTE TECHNICITÉ MADE BY MAUGIN

- Profils à 5 chambres
- Vitrage 4/16/4 FE avec intercalaire gris : $U_w \leq 1,6 \text{ W/m}^2.k$ pour le neuf
- Vitrage 4/16/4 HPE avec intercalaire gris : $U_w \leq 1,4 \text{ W/m}^2.k$ pour la rénovation
- Parclose double pied à joint blanc
- Battement central de 114 mm avec poignée centrée



Selon disposition certificat « Menuiseries PVC n°146-87 »

Renfort menuiserie selon abaque de fabrication

VARIATIONS

CHOISISSEZ VOTRE NUANCE
 ET VOTRE STYLE



blanc pur



beige

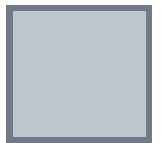

gris



Poignée
 arrondie



Poignée
 Sécustik



Poignée
 fenêtre en laiton
 poli



Poignée
 porte-fenêtre
 à clé



Œil de bœuf
 avec
 1/2 ouvrant

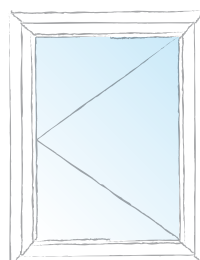

Fenêtre
 1 vantail





GAMME RÉSIDENCE



NEUF OU RÉNOVATION,
HABILLEZ VOS OUVERTURES
À VOS MESURES

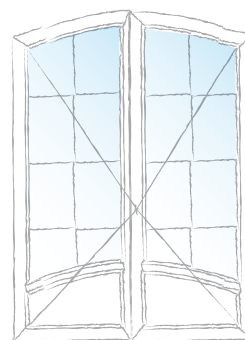

Porte-fenêtre
2 vantaux

Pour découvrir
les accessoires et les vitrages,
rendez-vous en pages 40 à 45.

VOUS ÊTES SENSIBLE
À L'ÉLÉGANCE
DES FENÊTRES MOULURÉES
ET STYLISÉES.



HAUTE TECHNICITÉ MADE BY MAUGIN

- Profil à 5 chambres
- Poignée centrée
- Profil de rejet d'eau incorporé à la menuiserie
- Vitrage 4/16/4 HPE : $U_w \leq 1,4 \text{ W/m}^2 \cdot \text{k}$
- Parclose à doucine, double pied à joint blanc
- Battement central de 114 mm



Selon disposition certificat « Menuiseries PVC n°146-87 »

Renfort menuiserie selon abaque de fabrication

VARIATIONS

CHOISISSEZ VOTRE NUANCE
ET VOTRE STYLE



blanc pur



Poignée
arrondie



Poignée
Sécustik



Poignée
à clé blanche



Fenêtre
2 vantaux
avec petits bois
et oscillo-battant



Fenêtre croisée
2 vantaux
cintre surbaissé





GAMME CONTEMPORAINE



NEUF OU RÉNOVATION,
HABILLENZ VOS OUVERTURES
À VOS MESURES

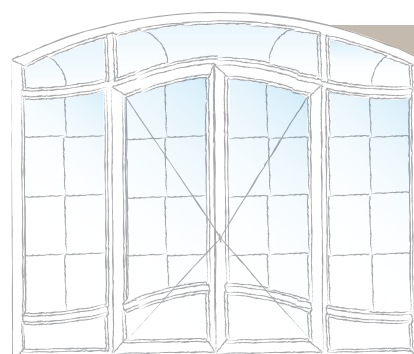

Composition
spéciale

Pour découvrir
les accessoires et les vitrages,
rendez-vous en pages 40 à 45.

VOUS RECHERCHEZ
DES LIGNES ARRONDIES
ET DES FINITIONS SOIGNÉES
DANS LE MOINDRE DÉTAIL.



HAUTE TECHNICITÉ MADE BY MAUGIN

- Poignée centrée
- Profil à 5 chambres
- Vitrage 4/16/4 HPE : $U_w \leq 1,4 \text{ W/m}^2.k$
- Profil de rejet d'eau incorporé à la menuiserie
- Parclose arrondie double pied à joint blanc
- Battement central de 114 mm



Selon disposition certificat « Menuiseries PVC n°146-87 »

Renfort menuiserie selon abaque de fabrication

VARIATIONS

CHOISISSEZ VOTRE NUANCE
ET VOTRE STYLE



blanc pur



Poignée
arrondie



Poignée
Sécustik



Poignée
porte-fenêtre
à clé blanche

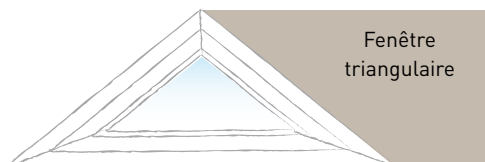

Fenêtre
triangulaire

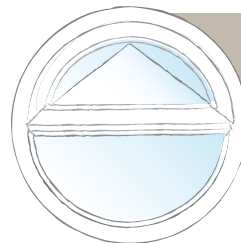

Œil de bœuf
avec 1/2
ouvrant





GAMME PLAXÉE



NEUF OU RÉNOVATION,
HABILLEZ VOS OUVERTURES
À VOS MESURES

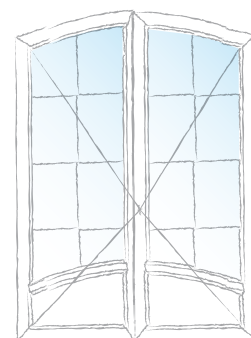

Porte-fenêtre
2 vantaux

Pour découvrir
les accessoires et les vitrages,
rendez-vous en pages 40 à 45.

SANS À PRIORI, VOUS OSEZ
RÉCONCILIER LA CHALEUR
DU BOIS ET LA SÉRÉNITÉ



HAUTE TECHNICITÉ MADE BY MAUGIN

- Profil à 5 chambres
- Profil de rejet d'eau incorporé à la menuiserie
- Vitrage 4/20 Warm Edge / 4 HPE : $U_w \leq 1,4 \text{ W/m}^2.k$
- Parclose double pied arrondie
- Battement central de 114 mm avec poignée centrée
- Menuiserie tout renfort



VARIATIONS

CHOISISSEZ VOTRE NUANCE
ET VOTRE STYLE

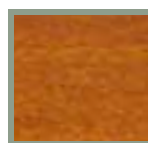

Chêne doré
1 face ou 2 faces

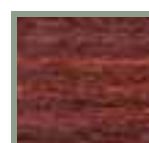

Acajou
1 face ou 2 faces



Chêne irlandais
(Irish Oak) 2 faces



Bleu
1 face

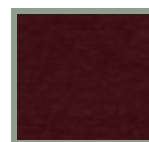

Rouge
1 face



Vert
1 face



Gris anthracite
1 face



Gris métal
1 face

1 FACE :
Couleur à l'extérieur /
Blanc intérieur

2 FACES :
Couleur intérieure
et extérieure



Fenêtre
2 vantaux
avec petits bois
et oscillo-battant

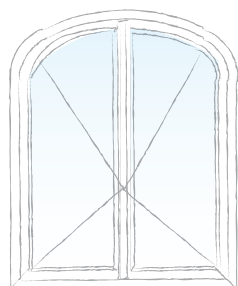

Fenêtre
croisée
2 vantaux
anse de panier



Poignée en
laiton poli



Poignée Sécustik
inox



Poignée
porte-fenêtre
en laiton vieilli



LES VOLETS VR3 A

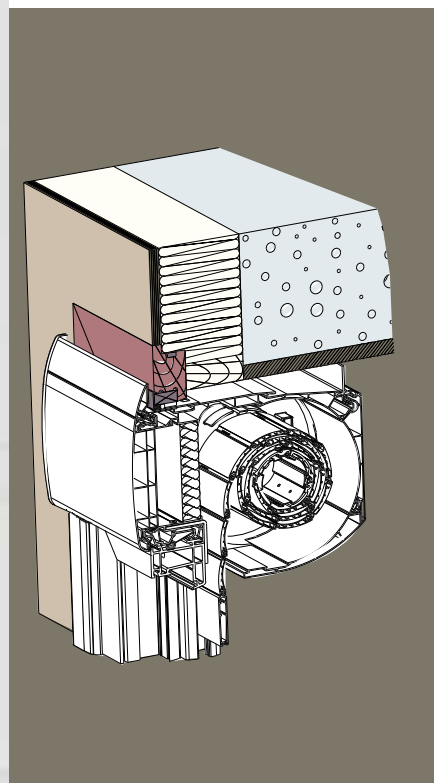

COMMANDES DE MANŒUVRES ÉLECTRIQUES (EXEMPLES)



Commande murale
pour solution filaire



Télis 1
Commande
individuelle
pour 1 volet



Télis 4 RTS
Commande
individuelle de zones
(par pièce)
ou général (l'ensemble
de la maison)



Chronis RTS
Commande murale
pour solution filaire ou radio,
programmable

BLOC BAIE VR3 A : DÉCOUVREZ LE VOLET ROULANT QUI AVANTAGE VOTRE INTÉRIEUR.

SOLUTION + MADE BY MAUGIN

- Une taille de coffre réduite (140 mm)
- Plusieurs types de tabliers : lames PVC ou Alu
- Neuf ou rénovation, compatible avec les gammes PVC
- Manœuvres manuelles (treuil) ou électriques (radio ou filaire)

Le volet roulant est un élément important de votre habitat.

Il vous protège de l'extérieur (luminosité, intrus...) tout en préservant votre intimité.

Les 3 avantages de ce bloc baie par rapport à un volet roulant traditionnel :

- Plus de gain en clair de jour
- Plus de performances thermiques et phoniques
- Plus de sécurité

Cette solution est idéale pour valoriser

l'esthétique de votre intérieur puisque le coffre se trouve à l'extérieur de l'habitat. La façade du coffre ne déborde pas sur l'intérieur de votre pièce. Grâce à la nature isolante du PVC et à la technologie du VR3 A, cette solution vous offre une excellente isolation thermique.

L'aspect phonique est particulièrement privilégié, puisque le VR3 A est composé d'isolants phoniques.

Somfy

Nos volets roulants intégrés constituent une solution pratique et économique et permettent de renforcer les performances thermiques et acoustiques de votre menuiserie. En partenariat avec SOMFY, Maugin vous apporte la meilleure solution pour votre bien-être.



NUANCE



blanc



LES VOLETS Équinoxe

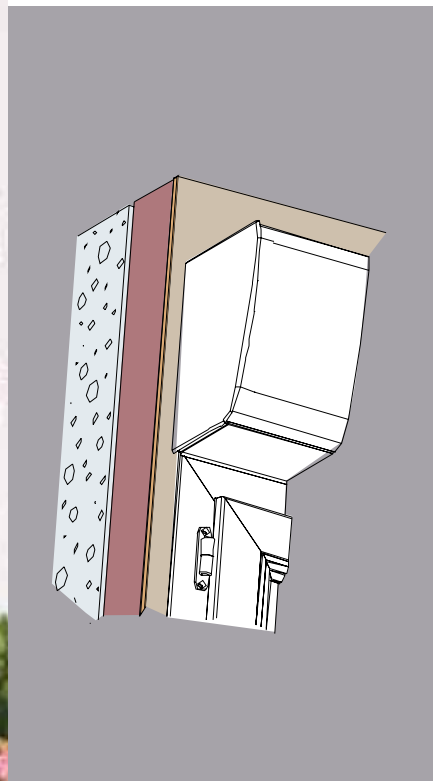

COMMANDES DE MANŒUVRES ÉLECTRIQUES (EXEMPLES)



Commande murale
pour solution filaire



Télis 1
Commande
individuelle
pour 1 volet



Télis 4 RTS
Commande
individuelle de zones
(par pièce)
ou général (l'ensemble
de la maison)



Chronis RTS
Commande murale
pour solution filaire ou radio,
programmable

BLOC BAIE EQUINOXE : ADOPTEZ LE VOLET ROULANT INVISIBLE SUR VOTRE FAÇADE.

SOLUTION + MADE BY MAUGIN

- Deux possibilités de hauteur pour le coffre : 175 mm ou 215 mm
- Plusieurs types de tabliers : lames PVC ou Alu
- Neuf ou rénovation, compatible avec tous les types de fenêtres Maugin, PVC et Alu
- Manœuvres manuelles (sangle, treuil) ou électriques (radio, filaire)

Si vous souhaitez garder votre façade

telle quelle, nous vous conseillons le bloc baie Equinoxe. Sa discrétion s'harmonise avec tous les styles architecturaux. Il protège votre sécurité grâce à ses lames en PVC ou aluminium agrafées équipant nos tabliers. A noter, la présence d'un verrou de sécurité (sauf manœuvre par sangle), pour mieux préserver votre résidence. Equinoxe vous apporte une meilleure isolation acoustique et thermique.

Ouverture des volets

Vous contrôlez l'ouverture et la fermeture de vos volets, soit manuellement (manœuvre par treuil ou sangle) soit électriquement (filaire ou radio).

La technologie Radio vous permet de piloter tout ou partie des volets et de programmer leur ouverture et fermeture en y indiquant vos heures favorites (selon type de commande).

Ce système fonctionne grâce à la technologie Radio sur l'ensemble de votre résidence.

NUANCES



Blanc



Beige



Gris

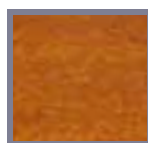

Chêne doré





LES VOLETS

Caméléon

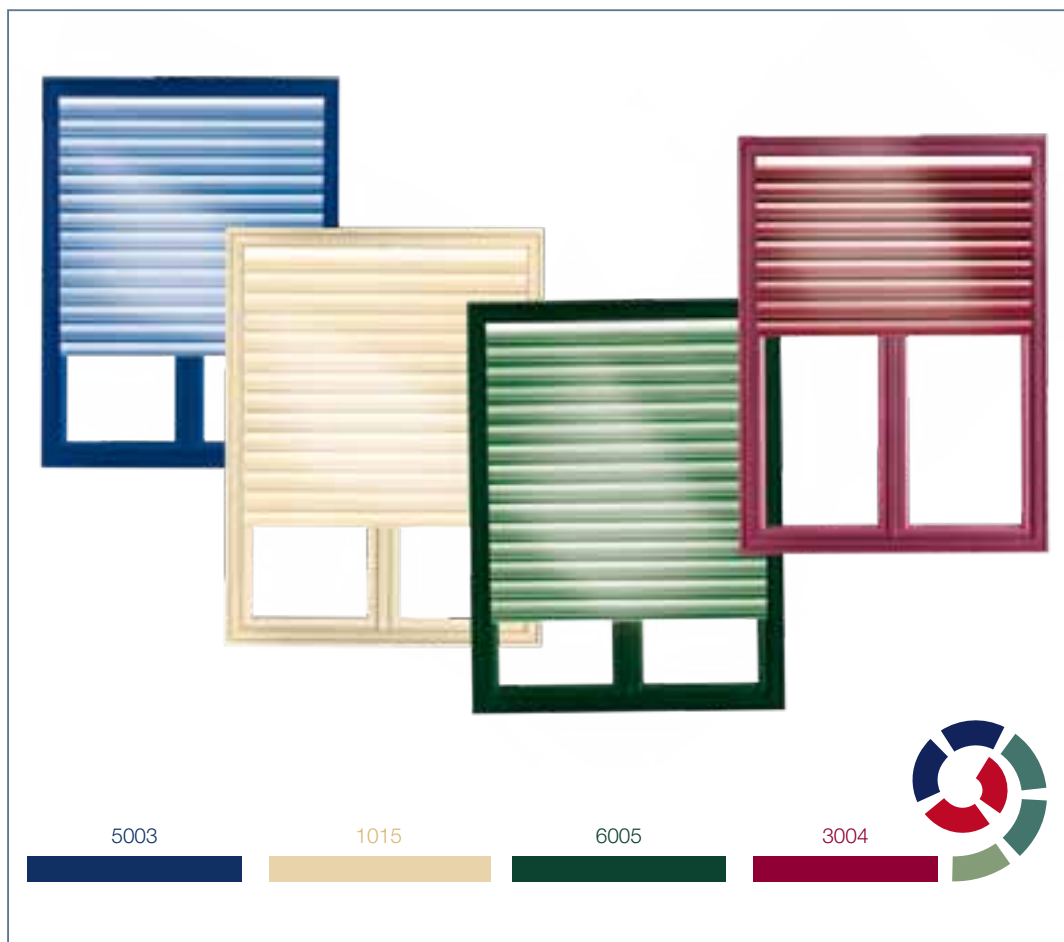

COMMANDES DE MANŒUVRES ÉLECTRIQUES (EXEMPLES)



Commande murale pour solution filaire



Télis 1
Commande individuelle pour 1 volet



Télis 4 RTS
Commande individuelle de zones (par pièce) ou général (l'ensemble de la maison)



Chronis RTS
Commande murale pour solution filaire ou radio, programmable

HARMONISEZ LA COULEUR DE VOS COFFRES ET VOLETS ROULANTS À VOS FENÊTRES ALUMINIUM.

SOLUTION + MADE BY MAUGIN

- Coffre* 200 mm ossature PVC recouvert d'aluminium proposé en lisse ou granité, monocoloration ou bicoloration, intérieur/extérieur**
- Tablier Alu composé de lames Alu 43 x 9 mm disponible en 17 couleurs (en finition lisse)
- Tablier PVC composé de lames PVC 40 x 9 mm disponible en 3 couleurs (blanc, beige, gris)
- Manœuvre par treuil ou électrique

* Le coffre, les coulisses et la lame finale sont disponibles dans toutes les couleurs du RAL ; tons bois non disponibles.

** Bicoloration :
- blanc lisse 9010 en intérieur
- RAL lisse ou granité (tons bois non disponibles) en extérieur

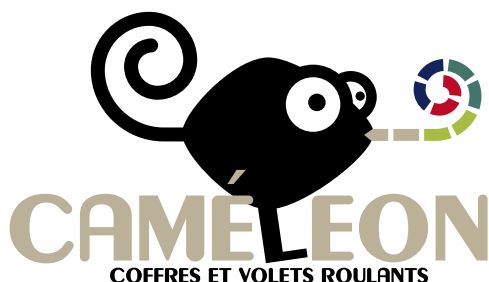

Découvrez une véritable innovation créée par Maugin :

un ensemble coffre et volet roulant qui épouse la couleur et la matière de vos fenêtres aluminium quel que soit leur type d'ouverture : à la française, coulissante et à galandage.

Unité de couleur, unité de matière, l'effet déco est garanti !

Si vous êtes séduits par le total look Alu coffre et volets roulants, vous pouvez choisir entre 17 couleurs en finition lisse et 15 couleurs en granité.

COFFRE :



GRANITÉ

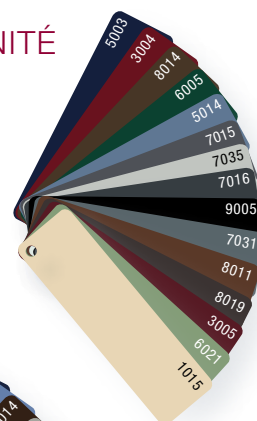

TABLIER ALU :

Finition lisse uniquement

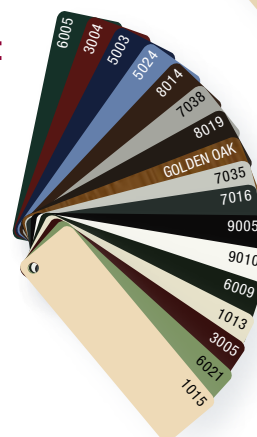



COLLECTION

ALU



Mécanisme
de verrouillage breveté



Poignée Sécustik



Profilé Alu à rupture
de pont thermique

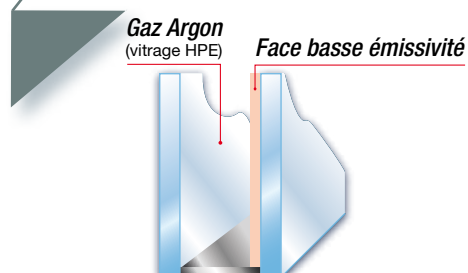

Gaz Argon
(vitrage HPE)

Face basse émissivité

Double vitrage isolant
4/16/4 FE ou HPE avec ou sans Warm Edge
(menuiseries en rénovation)

Profilé à ouvrant caché,
gain en clair de vitrage

RÉSISTANT ET ADAPTÉ AUX GRANDES OUVERTURES, DÉCOUVREZ L'ALU SOUS UN NOUVEAU JOUR.

RÉNOVATION+ MADE BY MAUGIN

Solutions intérieures



I1

Dormant avec couvre joint intégré.
Recouvrement de 55 mm.



I2

Dormant avec couvre joint intégré + tête. Recouvrement de 55 mm.



I3

Dormant avec couvre joint intégré + couvre joint. Recouvrement de 80 mm.



I4

Dormant avec couvre joint de 45 mm à cliper.



I5

Dormant avec couvre joint de 60 mm à cliper.



I6

Dormant avec couvre joint de 23 mm à cliper.



I7

Dormant avec couvre joint de 30 mm à cliper.

Solutions extérieures



E1

Habillage extérieur.
Couvre joint de 33 mm.



E2

Habillage extérieur.
Couvre joint de 50 mm.



E3

Habillage extérieur.
Cornière de 60 x 40 mm.



+ de possibilités

- 14 nuances préférentielles en Alu lisse avec possibilité bicoloration intérieur / extérieur.
- 15 nuances préférentielles en Alu granité avec bicoloration intérieur blanc et couleur à l'extérieur.

Elégance, confort thermique et acoustique

- Une grande finesse des profils pour une clarté maximale
- Un haut niveau d'isolation thermique et acoustique

Couleurs et matières

- Possibilité de monocoloration et bicoloration
- Une large gamme de couleurs en finition lisse ou granitée
- Poignées et paumelles blanches pour menuiseries blanches ; poignées et paumelles noires pour menuiseries de couleur

Points forts

- S'adapte à tout type d'habitation en neuf et rénovation
- Ailes de recouvrement de 55 mm et 80 mm
- Profil à rupture de pont thermique sur toutes les gammes Alu Made by Maugin
- Menuiseries s'adaptant aux constructions neuves ayant une isolation murale de 100 à 160 mm



GAMME

ALU confort + ouvertures à la française



NEUF OU RÉNOVATION,
LA RÉFÉRENCE EN MATIÈRE
DE LUMINOSITÉ DANS TOUTE SA SIMPLICITÉ



Fenêtre
1 vantail
à la française

Pour découvrir
les accessoires et les vitrages,
rendez-vous en pages 40 à 45.

LIGNES FINES ET ARRONDIES,
VOUS AGRANDISSEZ VOTRE ESPACE DE VIE.

HAUTE TECHNICITÉ MADE BY MAUGIN

- Menuiserie avec système d'ouvrant caché
- Vitrage 4/16/4 FE pour le neuf ou 4/16/4 HPE pour la rénovation : $U_w \leq 1,7 \text{ W/m}^2.k$
- Battement central de 87 mm
- Poignée Sécustik
- Monocoloration et bicoloration



VARIATIONS
CHOISISSEZ VOTRE NUANCE
ET VOTRE STYLE

LISSE

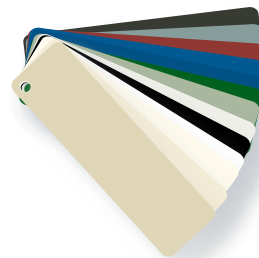

GRANITÉ

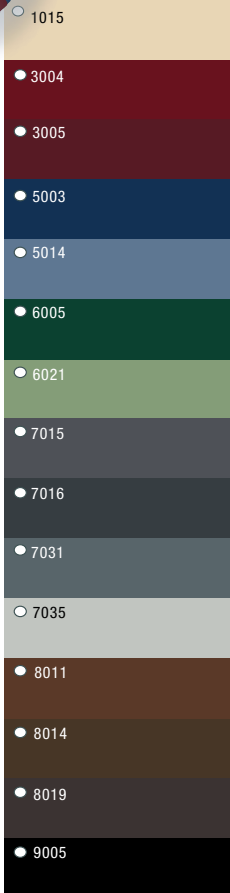

TONS BOIS

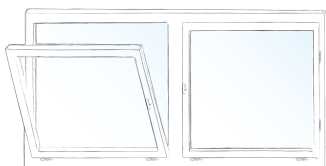

Fenêtre
à soufflet



Poignée
Sécustik blanche



Poignée
Sécustik noire



GAMME

ALU confort + les coulissantes



NEUF OU RÉNOVATION,
INNOVEZ AVEC LA FINITION
ALU GRANITÉ OU LES TONS BOIS

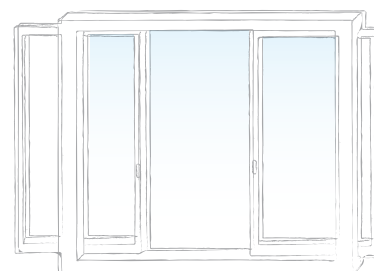

Coulissant
à galandage

Pour découvrir
les accessoires et les vitrages,
rendez-vous en pages 40 à 45.

VOUS FAITES ENTRER LA LUMIÈRE
AVEC DE GRANDES BAIES ALU
ET CHOISISSEZ VOTRE HARMONIE
DE COULEURS ET DE MATIÈRES.

HAUTE TECHNICITÉ MADE BY MAUGIN

- Coulissant 1, 2, 3, 4 vantaux
- Rupture de pont thermique totale
- Vitrage 4/16/4 FE pour le neuf ou 4/16/4 HPE équipé de la technologie Warm Edge pour la rénovation : $U_w \leq 1,8 \text{ W/m}^2.k$
- Fermeture deux points* avec poignée Séduction
- Guide de centrage
- Rail et roulette en polyamide (possibilité inox)
- Monocoloration et bicoloration



* En standard (sauf si hauteur d'ouvrant inférieur à 851 mm, alors fermeture 1 point)

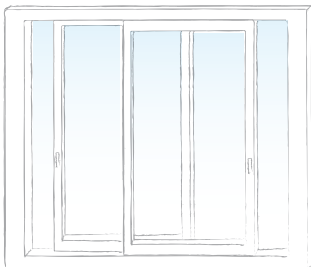

Coulissant à 2 vantaux



avec barillet



sans barillet

Poignées Séduction, existent en noir et blanc



VARIATIONS

CHOISISSEZ VOTRE NUANCE ET VOTRE STYLE

GRANITÉ

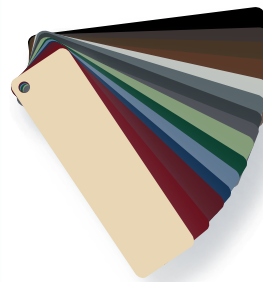

LISSE



- 1015
- 1013
- 9001
- 9010

TONS BOIS



- 9005
- 7035
- 6021
- 6005
- 5003
- 5010
- 3004
- AS
- 1247





GAMME

ALU Cache-Cache



OUVERT, FERMÉ,
C'EST LE DOUBLE EFFET CACHE-CACHE
(UNIQUEMENT EN NEUF)

Pour découvrir
les accessoires et les vitrages,
rendez-vous en pages 40 à 45.

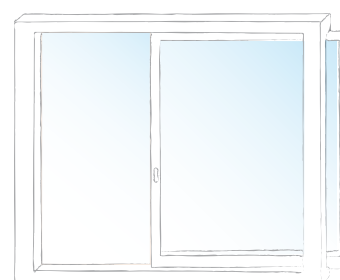

Baie vitrée
Cache-Cache
à 1 vantail

VOUS ESCAMOTEZ VOS BAIES ET VOS
VOLETS EN UN CLIN D'ŒIL ET
PROFITEZ DES BEAUX JOURS POUR JOUER
LA CONFUSION "INTÉRIEUR-EXTÉRIEUR" !

HAUTE TECHNICITÉ MADE BY MAUGIN

- Couissant à galandage avec volet intégré
- Rupture de pont thermique totale
- Remplissage extérieur avec profil volet Alu coextrudé
- Remplissage intérieur avec vitrage 4/16/4 FE
- Fermeture 1, 2, 3 points
- Guide de centrage - Rail et roulette en polyamide
- Monocoloration et bicoloration

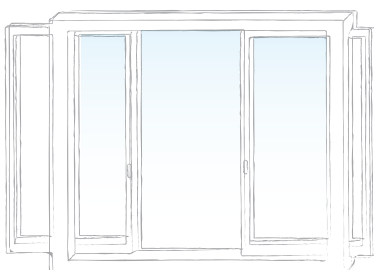

Baie vitrée
Cache-Cache
à 2 vantaux



VARIATIONS

CHOISISSEZ VOTRE NUANCE
ET VOTRE STYLE



LISSE



Poignée
Séduction
sans barillet

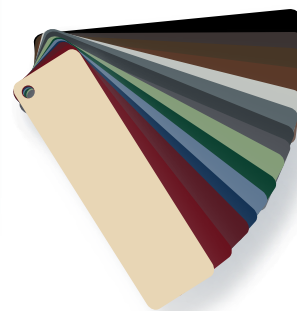

GRANITÉ



Poignée
cuvette encastrée
sans barillet
(sur volet)

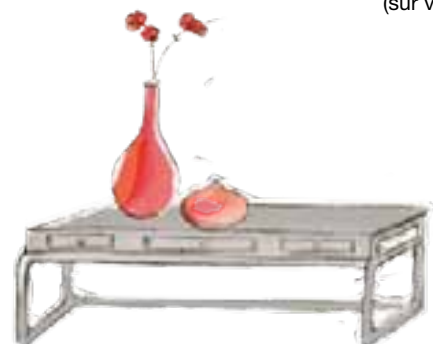



LES ACCESSOIRES

POIGNÉES FENÊTRES



Poignée fenêtre en laiton poli, stylisée



Poignée à clef blanche



Poignée fenêtre en laiton poli



Poignée bouton laiton poli



Poignée bouton laiton vieilli stylisé



Poignée Sécustik inox, noire, blanche ou laiton



Poignée à clef porte-fenêtre blanche



Poignée à clef porte-fenêtre en laiton poli, stylisée



Poignée à clef porte-fenêtre en laiton poli



Poignée à clef porte-fenêtre en laiton vieilli, stylisée

POIGNÉES BAIES ALU COULISSANTES



Poignée Séduction existe avec et sans barillet



Poignée cuvette encastrée existe avec ou sans barillet (en option)

CHOISISSEZ VOS POIGNÉES SELON
VOS GOÛTS EN TOUTE SÉCURITÉ.

LE + SÉCURITÉ MADE BY MAUGIN

La poignée Sécustik

Un mécanisme de verrouillage breveté, qui empêche toute manipulation de la poignée de fenêtre par l'extérieur, en agissant sur la crémone.



Des produits testés

Les accessoires sélectionnés par le groupe Maugin font l'objet de tests de fiabilité.

Aucune limite à votre créativité

Le large choix de modèles et de matériaux proposés vous offre une infinité de combinaisons possibles.





LES ACCESSOIRES

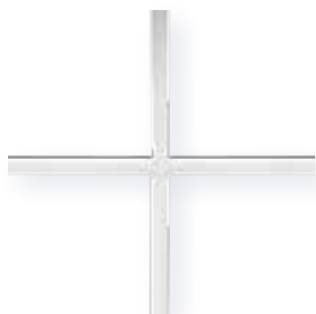

Petits bois blanc



Petits bois plaxé



Petits bois laiton poli



Cache paumelles blanc



Cache paumelles laiton poli



Cache paumelles laiton veilli



FINITIONS + MADE BY MAUGIN

- blanc
- laiton poli
- laiton vieilli



PERSONNALISEZ VOTRE FENÊTRE EN ALLIANT L'UTILE ET LE DÉCORATIF.



Petits bois / croisillons

Intégrés à l'intérieur du vitrage ou collés sur les 2 faces, les petits bois peuvent revêtir différentes formes pour habiller vos vitrages.

Cache-paumelles

Quel que soit le type de votre fenêtre (sur gammes PVC), les cache-paumelles s'adaptent à votre décoration.

Fausse crémone

À ajouter, si vous le souhaitez (sur gammes PVC), une fausse crémone dans le style de votre intérieur.





LES VITRAGES

Vitrage thermique 4/16/4/ HPE

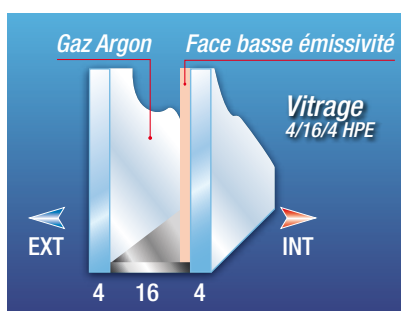

Vitrage phonique 44² sonic/6/10 HPE

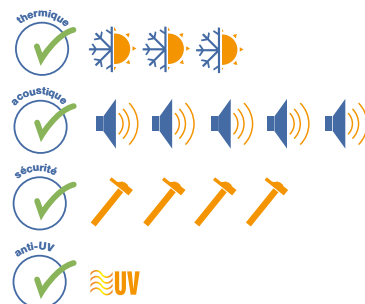
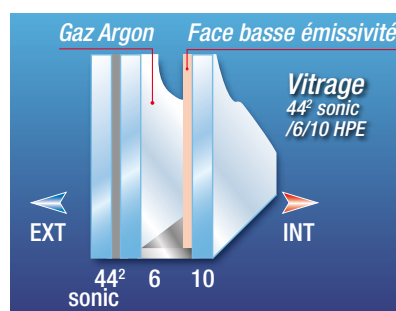

Vitrage sécurité SP 10/14 Warm Edge/4 HPE

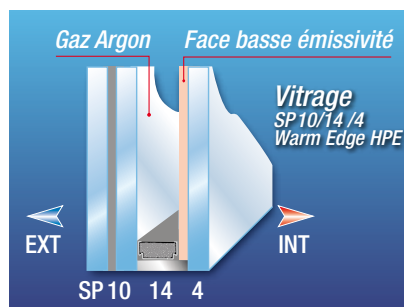

Le triple vitrage Warm Edge HPE

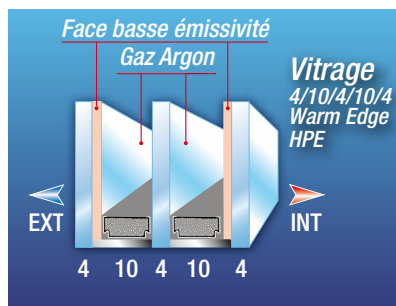

RÉALISEZ D'IMPORTANTES ÉCONOMIES D'ÉNERGIE EN MISANT SUR LE BON VITRAGE.

LE VITRAGE HPE* MADE BY MAUGIN

Le double vitrage HPE* est composé :

- d'une face basse émissivité,
- de 90 % d'Argon.

Ce traitement permet d'accroître l'isolation thermique, ce qui garantit un meilleur confort (température ambiante des parois vitrées). Hors gamme Classique PVC et gammes Alu (pour le neuf).

Le double vitrage : l'indispensable atout isolation

Il contribue à l'amélioration de votre confort et aussi à celle de l'environnement.

Le vitrage phonique

Chaque vitre filtrant une gamme de sons, ce matériau permet d'atténuer très fortement les bruits extérieurs.

Le vitrage sécurité

Parmi les avantages de ce vitrage, la protection contre les bris de glace et la préservation des couleurs de votre intérieur.

L'entretien

Conseils d'entretien

Pour nettoyer vos menuiseries, utilisez de l'eau savonneuse ou un produit à vitres. Sont déconseillés, les diluants, la javel et les produits abrasifs. Une fois par an, graissez ou huilez vos fausses crémones et poignées. Évitez soigneusement les joints d'étanchéité et les paumelles.

POUR UN EFFET DÉCO : JOUEZ AVEC LES MATIÈRES ET LA LUMIÈRE

Delta



Goutte d'eau



Silvit clair

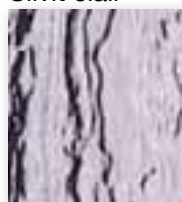

Listral blanc



Delta mat



Niagara clair



Imprimé 200

WARM EDGE + MADE BY MAUGIN

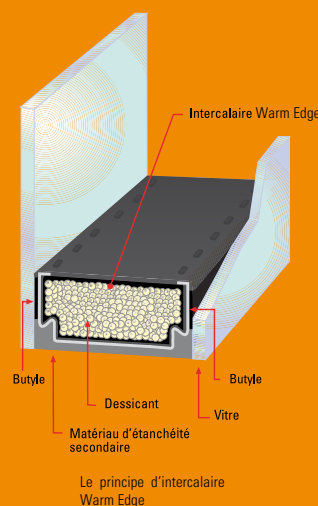

- Réduit jusqu'à 50 % le pont thermique au bord du vitrage,
- Renforce l'isolation et réduit votre facture de chauffage,
- Constitue un atout pour l'éligibilité au crédit d'impôt.

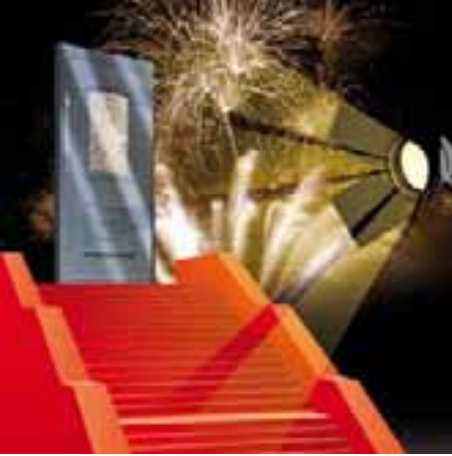

LES PORTES PVC



FOCUS MADE BY MAUGIN

- Panneau 32 mm,
2 plis de contreplaqué
+ mousse centrale
- Serrure 5 points Ferromatic
- Paumelles 3D
- Seuil Alu de 40 mm à RPT
(Rupture de Pont Thermique)

COMPOSITIONS
SUR MESURE :
PORTES AVEC
UN OU DEUX
TIERCÉS...

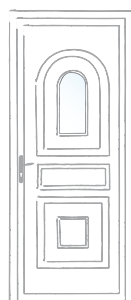

Porte simple

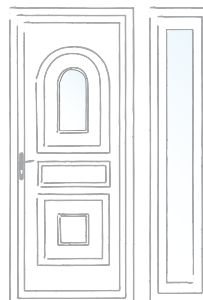

Porte
1 tiercé
à droite
ou à gauche

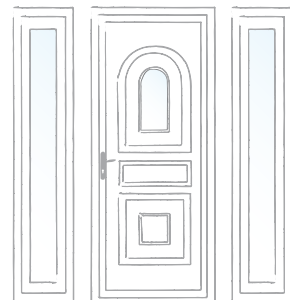

Porte
2 tiercés

SOIGNEZ VOTRE ENTRÉE EN ALLIANT ISOLATION ET DÉCORATION.

BIARRITZ



BIA2

Demi-lune delta et croisillons blancs

BIARRITZ



BIA6

Demi-lune et deux vitrages delta avec croisillons blancs

BIARRITZ



BIA7

Demi-lune et deux vitrages delta avec croisillons laiton

GENÈVE



GEN5

Vitrage décor vitrail finition noire à motifs bleus

LILLE



LIL4

Vitrage delta

CALVI



CAL3

Vitrage delta et croisillons laiton

CHINON



CHI

Vitrage delta avec inox

ROMANS



ROM3

Cinq vitrages sablés unis avec inox

NANCY



NAN1

Trois vitrages delta avec inox

FOUGÈRES



FOU1

Trois vitrages delta

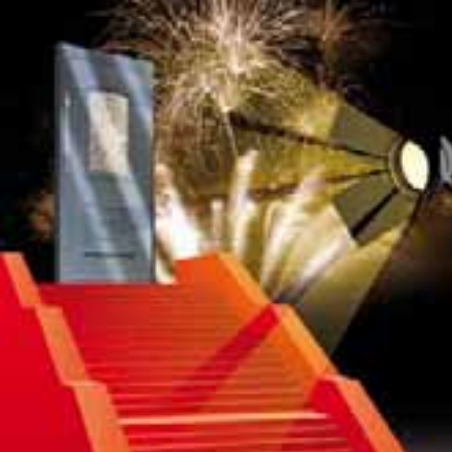

LES PORTES ALU

IMAGINEZ VOTRE ENTRÉE
SOUS UN NOUVEAU JOUR.



FOCUS MADE BY MAUGIN

- Panneau de 53 mm avec 2 tôles d'aluminium
- Ame en polystyrène extrudé
- Paumelles 3D blanches sur porte blanche et paumelles 3D noires sur porte couleur
- Poignée standard : ensemble béquille double
- Serrure 5 points Ferromatic
- Seuil Alu de 20 mm à RPT (Rupture de Pont Thermique)



Compositions sur mesure :

La collection Alu vous offre la même liberté que la gamme PVC.

D'autres modèles sont disponibles en Alu et en PVC, sur simple demande.

SIENNE



SIET

Porte pleine

PORTO



PORT

Vitrage décor fusing

SÉVILLE



SEI3

Vitrage delta

VENISE



VEN5

Deux vitrages décor
vitrail finition laiton

VÉRONE



VER2

Vitrage mastercarré
avec inox

TURIN



TUR1

Vitrage delta avec
inox

NEWCASTLE



NEW4

Cinq vitrages décor
fusing sans inox

FLORENCE



FLO3

Deux vitrages sablés
motifs lignes sans
inox

BÉNIDORM



BEN3

Quatre vitrages sablés
avec inox

IBIZA



IBI1

Cinq vitrages G200

ANVERS



ANV3

Trois vitrages décor
fusing sans inox

PRAGUE



PRA1

Porte pleine rainurée

MADE
by **MAUGIN**

DE VOTRE RÊVE



À LA RÉALITÉ



Votre menuisier installateur :