



Made by  
 **Maugin**

FENÊTRES - BAIES - VOILETS - PORTES

Made by Maugin



## Sommaire

4

- Une fabrication sur-mesure
- La qualité
- La confiance, les garanties

10

Gamme PVC

20

Gamme ALU

28

Volets  
roulants

36

Portes  
d'entrée

38

- Accessoires
- Vitrages
- Décoration

44

- La bonne solution de pose
- Le crédit d'impôt



### FABRICANT FRANÇAIS

Installé à Saint-Brévin (Loire-Atlantique) depuis sa création en 1966, notre unité de production emploie 250 salariés. Notre usine de 21 000 m<sup>2</sup> produit quotidiennement 600 menuiseries PVC et aluminium.



### LE CHOIX DE L'ALUMINIUM OU DU PVC

Réputé pour ses qualités d'inaltérabilité, de résistance aux intempéries et d'isolation, le PVC autorise toutes les formes de fenêtre. L'aluminium offre une multitude de possibilités tant esthétiques qu'architecturales (bicoloration, large palette de couleurs, baies à galandage...). Respectueux de l'environnement ces matériaux sont recyclables à 100 %.



### SUR-MESURE DANS LES MOINDRES DÉTAILS

PVC ou ALU? Quels que soient vos goûts, vos envies ou les contraintes architecturales de votre maison, nous réalisons toutes vos menuiseries sur-mesure : fenêtres ou portes-fenêtres, rondes ou cintrées...





#### LA QUALITÉ

Nous sommes exigeants et précis de la conception à la fabrication de tous nos produits. Ils sont certifiés par les labels reconnus par la profession. Toutes nos gammes de produits, et leurs composants, font l'objet d'une traçabilité totale. Ils sont éligibles au crédit d'impôt ainsi qu'à la RT2012.

#### LE CONFORT

Nos produits sont conçus et fabriqués pour vous assurer les plus grandes qualités : isolation thermique et phonique, sécurité et esthétique.

#### LES ÉCONOMIES

Le haut pouvoir d'isolation de nos produits vous permet de réaliser des économies d'énergie. Ils sont conformes aux exigences du marché.





**GARANTIE 10 ANS**

L'ensemble de nos produits bénéficie d'une garantie décennale

**PRODUITS CERTIFIÉS ET LABELLISÉS**



Des menuiseries conformes aux normes françaises



Des avis techniques favorables sur tous nos produits



Des performances acoustiques et thermiques reconnues



Des vitrages de qualité



Des laquages de qualité



Des laquages résistants en bord de mer



Une démarche développement durable

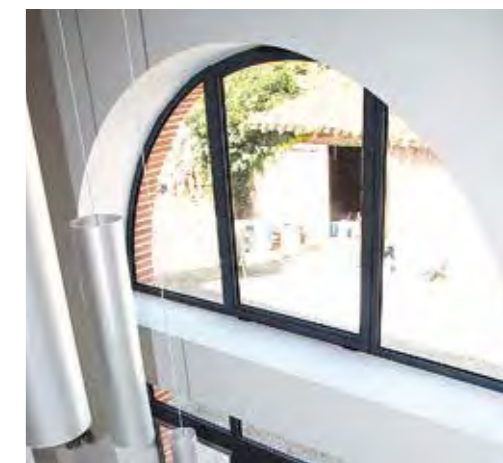



## Classique

Soucieux de répondre aux souhaits du plus grand nombre, notre bureau d'études a conçu une gamme au design épuré et élégant, susceptible de s'adapter à tous les styles de maison, traditionnelle ou moderne.

## Résidence

Forts d'une solide expérience de la menuiserie, nous avons créé une gamme qui s'apparente aux menuiseries bois, avec une parclose à doucine et un battement central rainuré. Cette gamme s'intègre harmonieusement dans les architectures de style ancien.

## Contemporaine

Résolument tournée vers un design novateur, cette gamme s'accorde parfaitement avec les intérieurs privilégiant la modernité, les lignes pures et les matières brutes. Une gamme pensée et réalisée pour se fondre dans les architectures les plus audacieuses.

## Coulissant

Spécialement conçue pour s'adapter aux trois lignes de produits PVC, cette gamme privilégie l'apport maximum de clarté et de luminosité dans la pièce.

Classique



**FABRICATION HAUTE TECHNICITÉ**

- Profil droit à 5 chambres
- Dormant et ouvrant de 71 mm
- Vitrage 4/20/4 HPE
- Uw 1,4 W/(m².K) et Sw 0,38
- Parclose arrondie
- Montant central arrondi de 114 mm
- Poignée centrée

**NOMBREUSES SOLUTIONS POSSIBLES**

- Pour le neuf : adaptation aux isolations de 70 à 200 mm
- Pour la rénovation : différentes ailes de recouvrement de 30 à 79 mm, clippées ou intégrées, droites ou moulurées
- Adaptation aux constructions à ossature bois

**COULEURS**

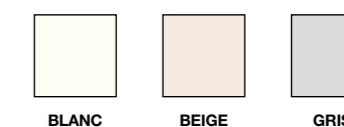

**11 LAQUÉES**

Bicoloration : couleur laquée à l'extérieur, et blanc à l'intérieur



**2 FINITIONS POUR LES LAQUÉES**

LISSE ET GRANITÉ

- Économique
- Ligne épurée
- Idéale pour toutes les constructions



Résidence



**FABRICATION HAUTE TECHNICITÉ**

- Profil droit à 5 chambres
- Dormant de 71 mm et ouvrant de 78 mm
- Vitrage 4/20/4 HPE
- Uw 1,4 W/(m².K) et Sw 0,38
- Parclose moulurée
- Montant central mouluré de 114 mm
- Poignée centrée

**NOMBREUSES SOLUTIONS POSSIBLES**

- Pour le neuf : adaptation aux isolations de 70 à 200 mm
- Pour la rénovation : différentes ailes de recouvrement de 30 à 79 mm, clippées ou intégrées, droites ou moulurées
- Adaptation aux constructions à ossature bois

- Esthétique
- Déco
- Traditionnelle

**COULEURS**



BLANC

**8 PLAXÉES**

Monocoloration (1 : couleur plaxée à l'extérieur et à l'intérieur) et Bicoloration (2 : couleur plaxée à l'extérieur et blanc à l'intérieur).

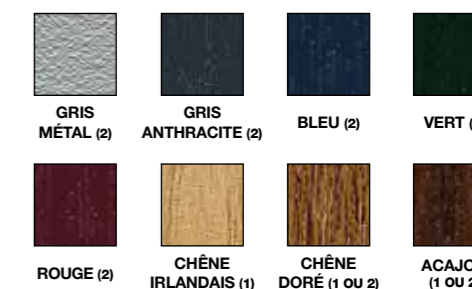

**11 LAQUÉES**

Bicoloration : couleur laquée à l'extérieur, et blanc à l'intérieur



**2 FINITIONS POUR LES LAQUÉES**

LISSE ET GRANITÉ





## Contemporaine

### FABRICATION HAUTE TECHNICITÉ

- Profil arrondi à 5 chambres
- Dormant de 71 mm et ouvrant de 78 mm
- Vitrage 4/20/4 HPE
- Uw 1,4 W/(m².K) et Sw 0,38
- Parclose arrondie
- Montant central galbé de 114 mm
- Poignée centrée

### NOMBREUSES SOLUTIONS POSSIBLES

- Pour le neuf : adaptation aux isolations de 70 à 200 mm
- Pour la rénovation : différentes ailes de recouvrement de 30 à 79 mm, clippées ou intégrées, droites ou moulurées
- Adaptation aux constructions à ossature bois

- Design
- Pureté
- Esthétisme

### COULEURS



BLANC

### 11 LAQUÉES

Bicoloration : couleur laquée à l'extérieur, et blanc à l'intérieur



7031

GRIS BLEU



7015

GRIS ARDOISE



7016

GRIS ANTHRACITE



5003

BLEU SAPHIR



8011

BRUN NOISETTE



8014

BRUN SÉPIA



8019

BRUN GRIS



1247

BRONZE



3004

ROUGE POURPRE



3005

ROUGE VIN



6005

VERT MOUSSE

### 2 FINITIONS POUR LES LAQUÉES

LISSE ET GRANITÉ



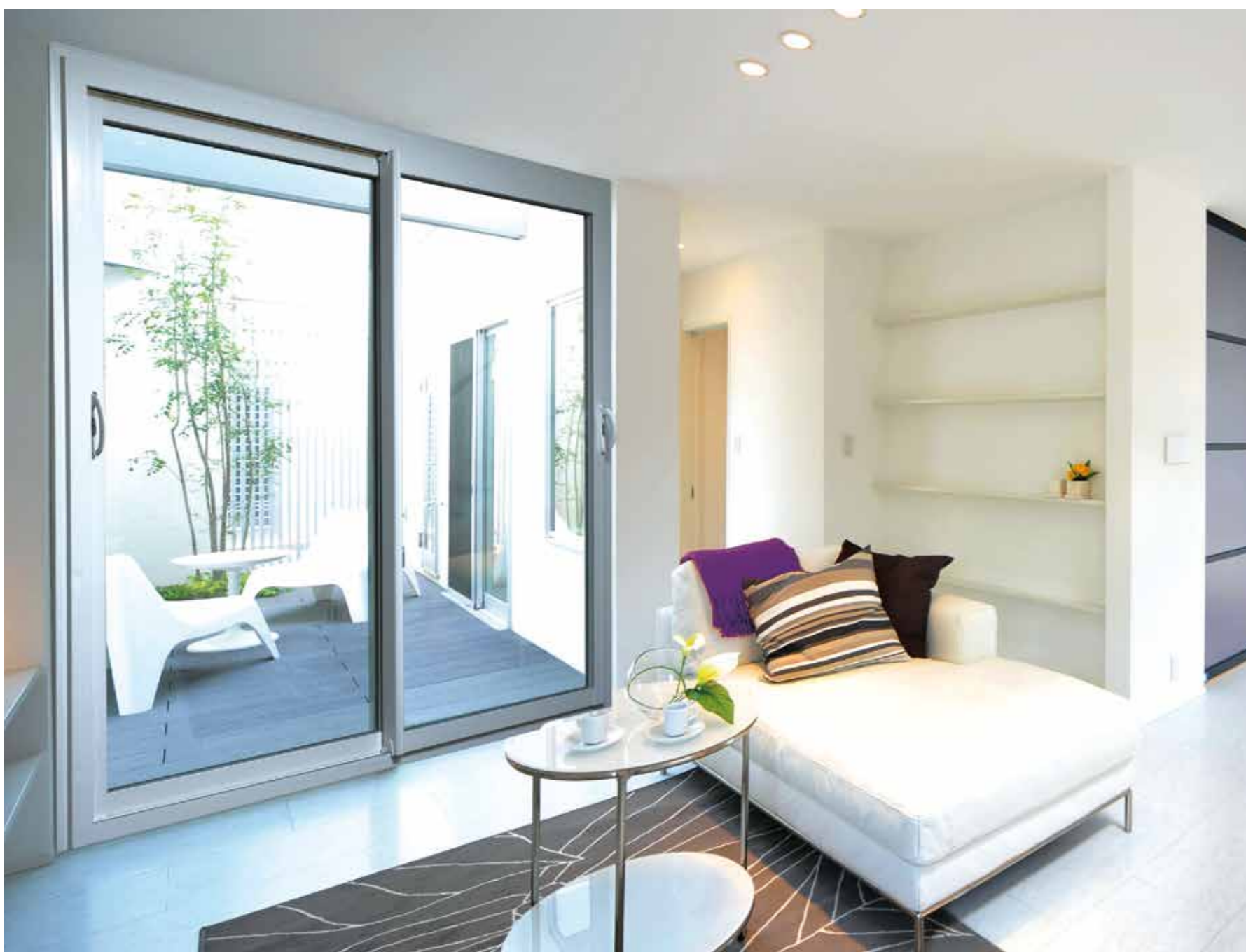

## Coulissant

### FABRICATION HAUTE TECHNICITÉ

- Profil isolant 4 chambres
- Dormant de 75 mm et ouvrant de 52 mm
- Vitrage 4/20 Warm Edge/4 HPE
- Uw 1,4 W/(m².K) et Sw 0,37
- Montant central de 35 mm
- Seuil de 20 mm, répondant aux normes d'accessibilité des personnes à mobilité réduite
- Poignée stylisée
- Fermeture 2 ou 3 points

### NOMBREUSES SOLUTIONS POSSIBLES

- Pour le neuf : adaptation aux isolations de 55 à 180 mm
- Pour la rénovation : aile de recouvrement de 40 mm intégrée, droite
- Adaptation aux constructions à ossature bois

### COULEUR



BLANC

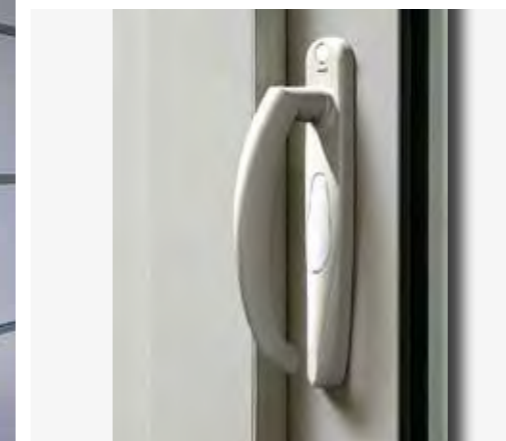

- Lumière
- Isolation
- Confort





## Ouverture à la française

La sobriété de ses lignes et la modernité de son design, lui confèrent une esthétique dans l'air du temps. Sa large palette de couleurs lui permet de s'adapter à tous les intérieurs.

22 - 23



## Coulissant

Avec sa grande ouverture, son principal atout est sa capacité à s'harmoniser avec les fenêtres à la française. Il s'adapte également à tous types d'habitat.

24 - 25



## Cache-Cache

Ce système permet une ouverture et une fermeture sur une même menuiserie. Exclusivité Maugin : tout coulisse. Les volets et les baies disparaissent entièrement dans les murs.

26 - 27

Ouverture  
à la française

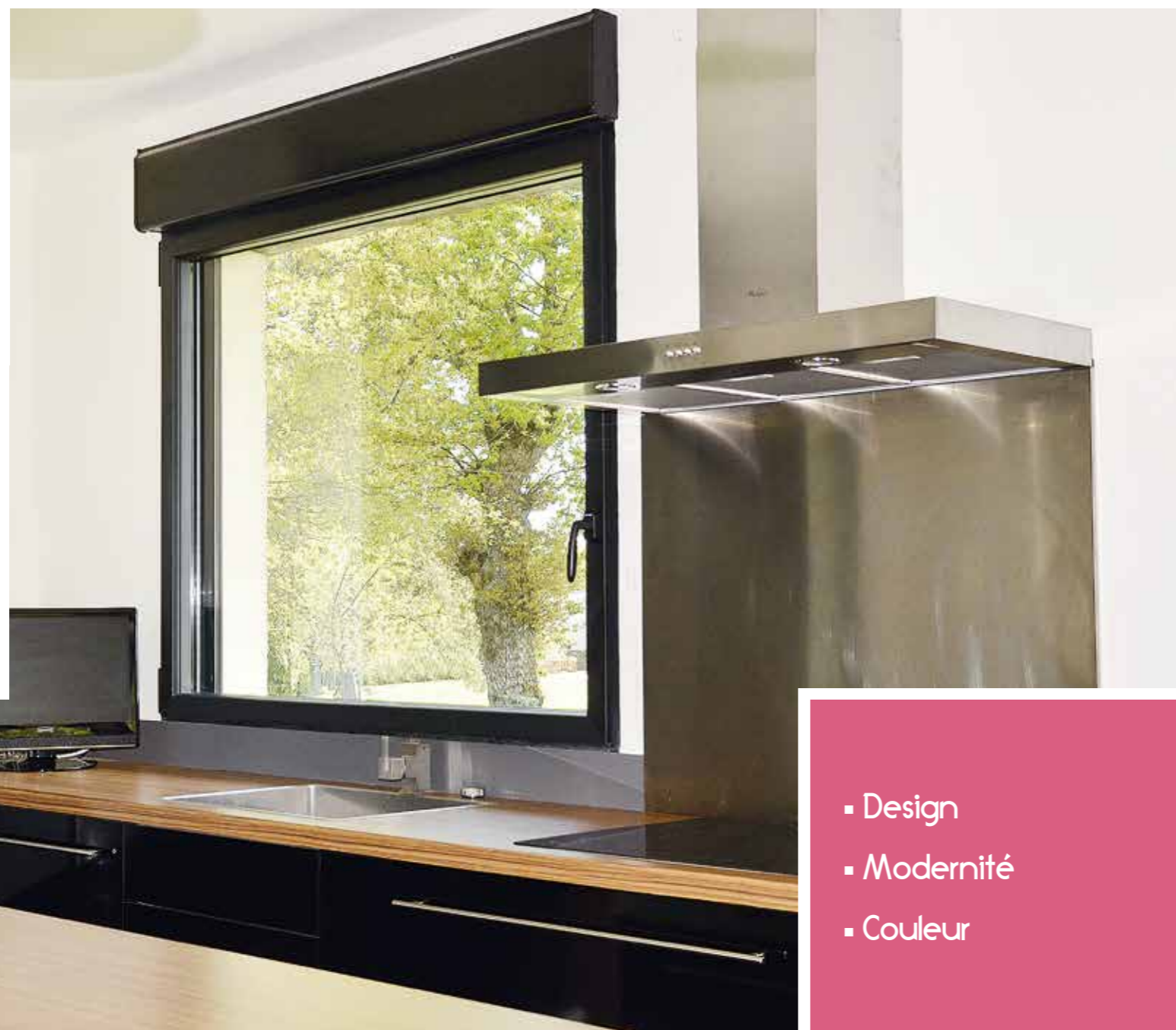

**FABRICATION HAUTE TECHNICITÉ**

- Profil arrondi ouvrant caché
- Bouclier thermique
- Vitrage 4/20 Warm Edge/4 HPE (Solution optimale)
- Uw 1.4 - Sw 0.52
- Poignée centrée Sécustik
- Montant 87 mm

**COULEURS**



BLANC

**9 COULEURS PRÉFÉRENTIELLES EN FINITION GRANITÉ**



**ENCORE + DE CHOIX**

- Plus de 200 couleurs en finition lisse et granité en Bicoloration/Monocoloration
- Plus de 10 couleurs en finition ton bois en Monocoloration

**NOMBREUSES SOLUTIONS POSSIBLES**

- Pour le neuf: adaptation aux isolations de 52 à 160 mm
- Pour la rénovation: aile de recouvrement de 55 et 80 mm, avec nombreuses solutions de poses
- Adaptation aux constructions à ossature bois

- Design
- Modernité
- Couleur



Coulissant

FABRICATION HAUTE TECHNICITÉ

- Jusqu'à 6 vantaux
- Bouclier thermique
- Vitrage 4/16 Warm Edge/4 HPE
- Poignée stylisée
- Uw 1.7- Sw 0.52
- BBC
- Fermeture 2 ou 3 points

COULEURS



BLANC

9 COULEURS PRÉFÉRENTIELLES EN FINITION GRANITÉ



1015

IVOIRE  
CLAIR



7035

GRIS  
LUMIÈRE



7016

GRIS  
ANTHRACITE



5003

BLEU  
SAPHIR



8014

BRUN  
SÉPIA



8019

BRUN  
GRIS



3004

ROUGE  
POURPRE



6005

VERT  
MOUSSE



9005

NOIR  
INTENSE

ENCORE + DE CHOIX

- Plus de 200 couleurs en finition lisse et granité en Bicoloration/Monocoloration
- Plus de 10 couleurs en finition ton bois en Monocoloration

NOMBREUSES SOLUTIONS POSSIBLES

- Pour le neuf : adaptation aux isolations de 52 à 160 mm
- Pour la rénovation : aile de recouvrement de 55 et 80 mm, avec nombreuses solutions de poses
- Adaptation aux constructions à ossature bois

- Luminosité
- Grande ouverture
- Design



Cache-Cache

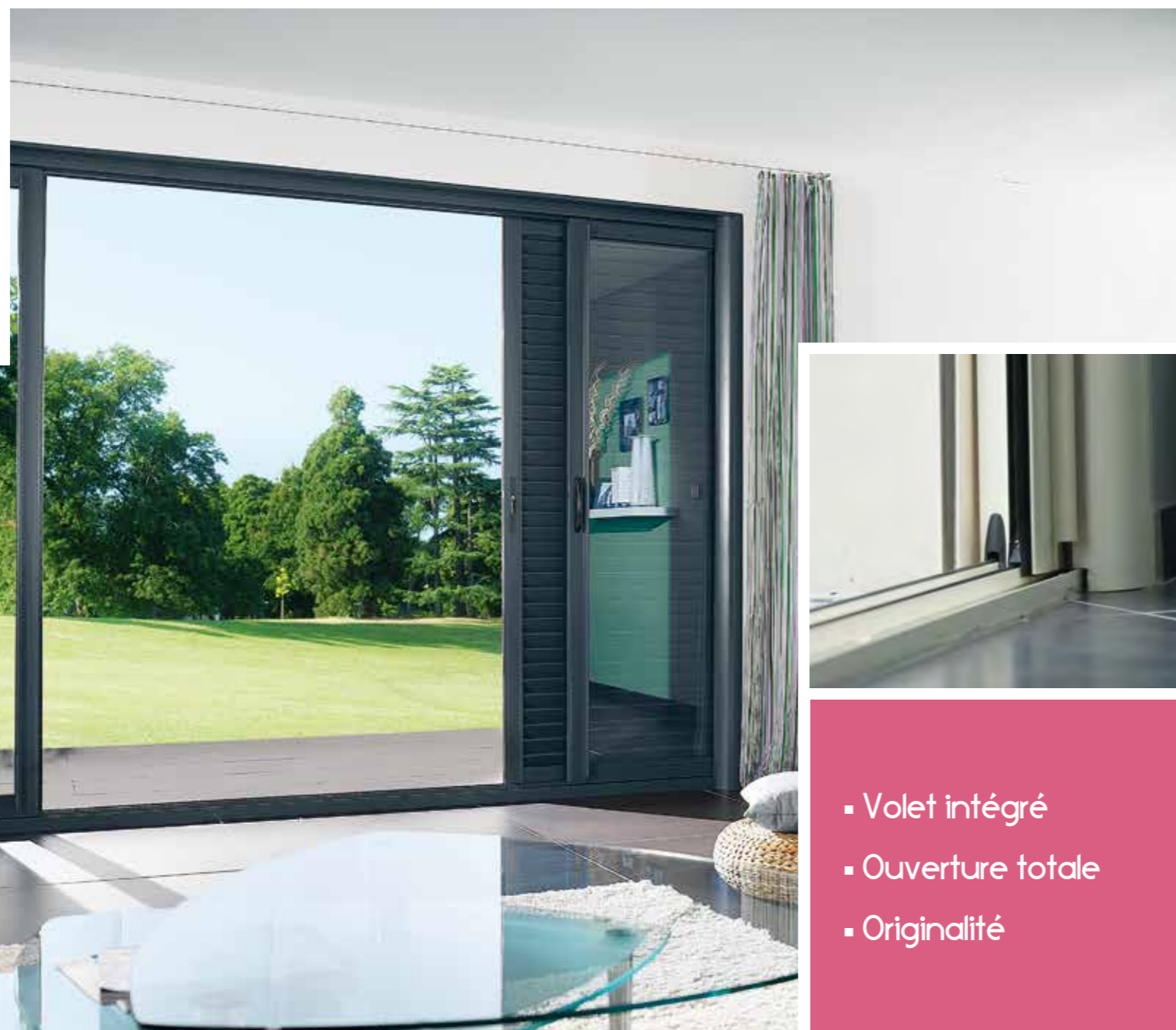

**FABRICATION HAUTE TECHNICITÉ**

- Coulissant à galandage avec volet intégré
- La baie et le volet entrent dans la cloison
- Poignée stylisée
- Vitrage 4/16 Warm Edge/4 HPE
- Fermeture 1 à 3 points
- 4 styles de volets (lames horizontales, lames verticales, bilames pleines, panneau lisse)

**COULEURS**



BLANC

**9 COULEURS PRÉFÉRENTIELLES EN FINITION GRANITÉ**



1015

IVOIRE  
CLAIR



7035

GRIS  
LUMIÈRE



7016

GRIS  
ANTHRACITE



5003

BLEU  
SAPHIR



8014

BRUN  
SÉPIA



8019

BRUN  
GRIS



3004

ROUGE  
POURPRE



6005

VERT  
MOUSSE



9005

NOIR  
INTENSE

- Volet intégré
- Ouverture totale
- Originalité

**ENCORE + DE CHOIX**

- Plus de 200 couleurs en finition lisse et granité en Bicoloration/Monocoloration

**NOMBREUSES SOLUTIONS POSSIBLES**

- Isolation de 180 mm
- Adaptation aux constructions à ossature bois



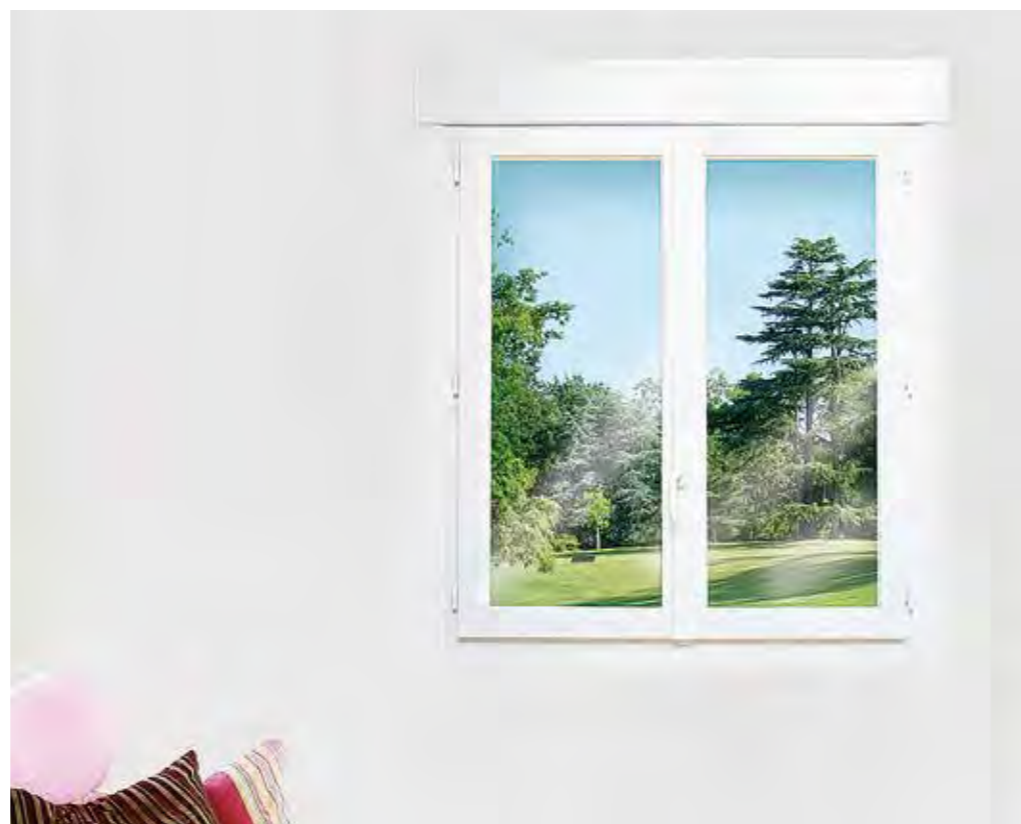

## Équinoxe

Son coffre intérieur préserve l'esthétique de la façade de la maison. Ce volet roulant est incorporé à la menuiserie et offre un large choix de couleurs et de finitions.

30 - 31

## VR 3 Avantages

Volet roulant avec coffrage extérieur, il offre les meilleures conditions d'isolation thermique et phonique. Incorporé à la menuiserie, il apporte également un gain important en clair de jour.

32 - 33

## Ízibaie

C'est la solution idéale pour les constructions neuves. Incorporé à la menuiserie, son coffre est non apparent. Cette solution offre d'excellentes qualités d'isolation thermique et phonique.

34 - 35

Équinoxe



**FABRICATION HAUTE TECHNICITÉ**

- Coffre incorporé
- Taille coffre 175 ou 215 mm
- Tablier serti pour le PVC et agrafé pour l'ALU
- Verrou automatique
- Manœuvre treuil ou électrique
- S'adapte sur menuiserie PVC & ALU

**FINITIONS**

- Coffre: finition lisse ou granité
- Tablier ALU : finition lisse
- Coulisses : finition granité sauf 1247
- Lame finale : finition lisse

**ENCORE + DE CHOIX**

- Couleurs tablier PVC : blanc, beige, gris et plaxé chêne doré

**COULEURS COFFRE, TABLIER ALU, COULISSES ET LAME FINALE**

 9016 BLANC	 1015 IVOIRE CLAIR	 7035 GRIS LUMIÈRE
 7016 GRIS ANTHRACITE	 5003 BLEU SAPHIR	 6005 VERT MOUSSE
 8014 BRUN SÉPIA	 8019 BRUN GRIS	 1247 BRONZE
 3004 ROUGE POURPRE	 9005 NOIR INTENSE	

**COUPE TECHNIQUE**

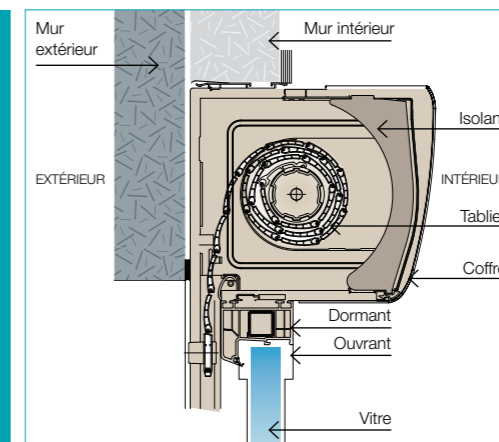

- Coffre intérieur
- Large choix de couleurs

VR 3 Avantages

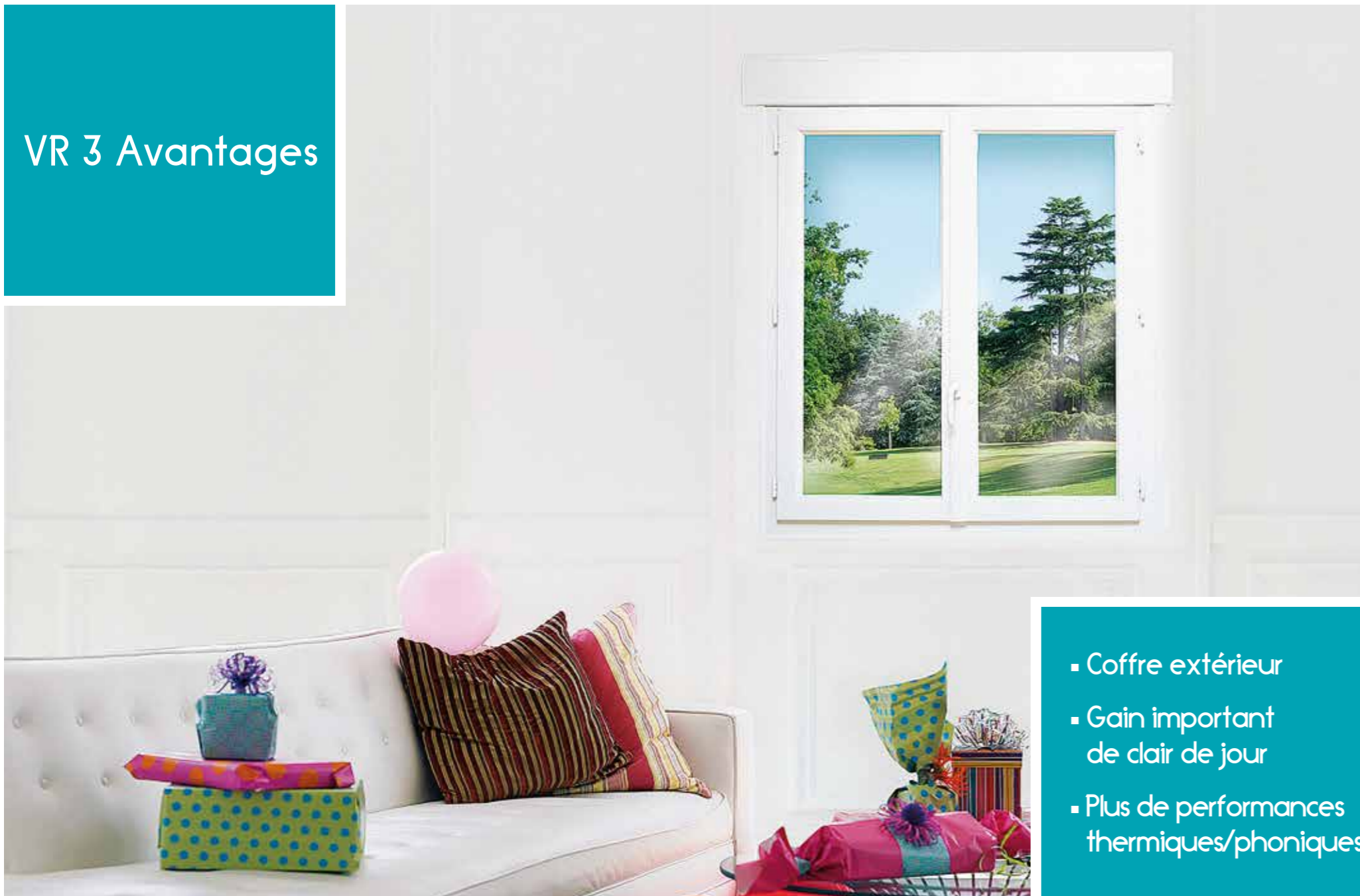

- Coffre extérieur
- Gain important de clair de jour
- Plus de performances thermiques/phoniques

FABRICATION HAUTE TECHNICITÉ

- Coffre incorporé
- Taille du coffre réduite: 142 mm
- Coefficient thermique  $U_c = 0,8 \text{ W/m}^2.K$
- Coefficient acoustique 46 dB
- S'adapte sur menuiserie PVC
- Tablier serti pour le PVC et agrafé pour ALU
- Verrou automatique
- Manœuvre treuil ou électrique

FINITIONS

- Couleur coffre : blanc
- Tablier ALU : finition lisse
- Coulisses : finition granité sauf 1247
- Lame finale : finition lisse

ENCORE + DE CHOIX

- Couleurs tablier PVC : blanc, beige et gris

COULEURS, TABLIER ALU, COULISSES ET LAME FINALE

 9016 BLANC	 1015 IVOIRE CLAIR	 7035 GRIS LUMIÈRE
 7016 GRIS ANTHRACITE	 5003 BLEU SAPHIR	 6005 VERT MOUSSE
 8014 BRUN SÉPIA	 8019 BRUN GRIS	 1247 BRONZE
 3004 ROUGE POURPRE	 9005 NOIR INTENSE	

COUPE TECHNIQUE

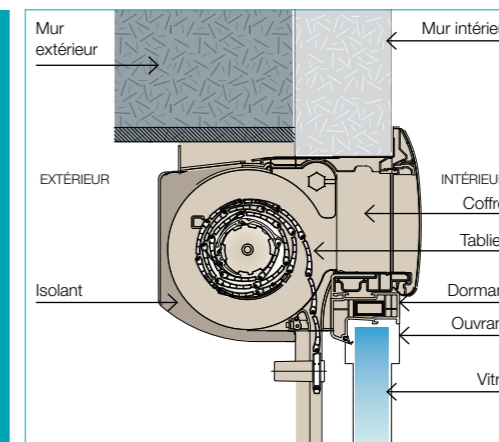

Izibaie



- Idéal pour les constructions neuves
- Conforme aux normes BBC
- Solution économique

**FABRICATION HAUTE TECHNICITÉ**

- Coffre demi-linteau
- S'adapte au neuf en isolation de 100 à 200 mm
- Tablier serti pour le PVC et agrafé pour l'aluminium
- Verrou automatique
- Manœuvre treuil ou électrique
- BBC

**FINITIONS**

- Couleur coffre : blanc
- Tablier ALU : finition lisse
- Coulisses : finition granité sauf 1247
- Lame finale : finition lisse

**ENCORE + DE CHOIX**

- Couleurs tablier PVC : blanc, beige et gris

**COULEURS, TABLIER ALU, COULISSES ET LAME FINALE**

 9016 BLANC	 1015 IVOIRE CLAIR	 7035 GRIS LUMIÈRE
 7016 GRIS ANTHRACITE	 5003 BLEU SAPHIR	 6005 VERT MOUSSE
 8014 BRUN SÉPIA	 8019 BRUN GRIS	 1247 BRONZE
 3004 ROUGE POURPRE	 9005 NOIR INTENSE	

**COUPE TECHNIQUE**

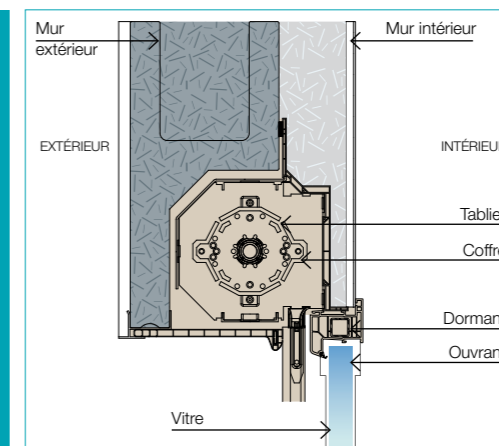

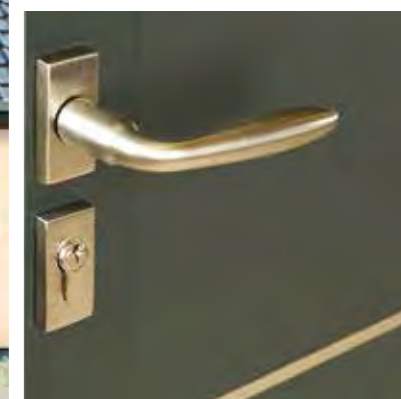
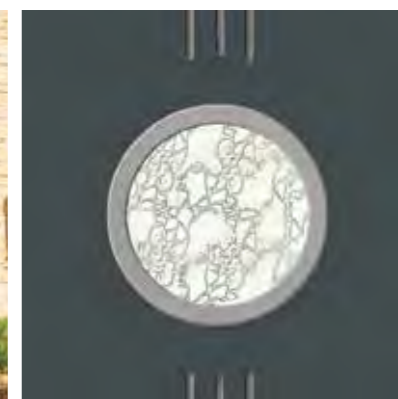

## Gamme PVC

La porte d'entrée PVC combine de nombreux avantages : elle s'adapte à tous les styles architecturaux et offre une excellente qualité d'isolation thermique et phonique.

## Gamme PLAXÉE

Choisir la porte d'entrée placée, c'est allier le fort pouvoir isolant du PVC à l'aspect du bois.

## Gamme ALU

La porte d'entrée aluminium offre une multitude de coloris. Elle autorise ainsi la plus grande créativité en terme de design.

Pour plus d'informations, consultez notre catalogue "portes d'entrée" →



Les poignées



Les télécommandes

Commandes de manœuvres électriques

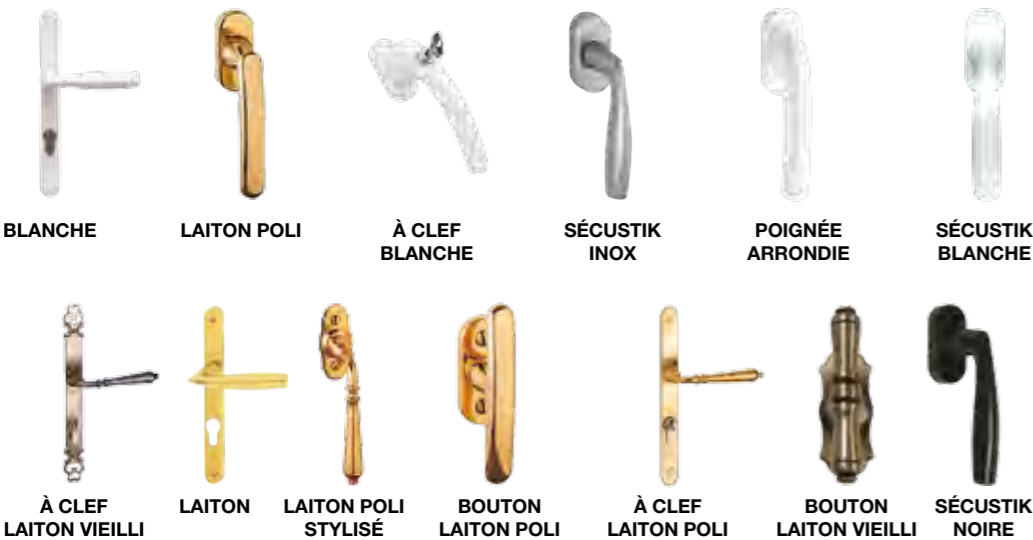

Quincaillerie Sécurité Renforcée

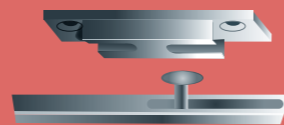

. Q1: jusqu'à 13 points de fermetures  
. Q2: jusqu'à 15 points de fermetures

Crémone équipée de renvoi d'angle



Nos poignées vous offrent un large choix de finitions, modèles et matériaux pour une multitude de combinaisons possibles. Sélectionnées par Maugin, leur solidité a été testée. Elles sont à la fois fiables et esthétiques.

GRUPE SOMFY



**Uno intéo**  
• Commande murale



**Chronis**  
• Commande murale pour solution filaire, programmable



**Smooove Origin IO**  
• Commande murale pour solution radio



**Ini Kéo**  
• Commande murale pour solution filaire



**GO P1**  
• Solution radio Individuelle ou de pièce  
• Commande mécanique murale



**Situlo Mobile IO**  
• Solution radio  
• Commande individuelle pour 1 volet



**Easysun IO**  
• Solution radio  
• Commande individuelle de zones (par pièce) ou générale (l'ensemble de la maison)



**Impresario Chronis IO**  
• Solution radio  
• Horloge radio commande individuelle de zones (par pièce) ou générale (l'ensemble de la maison)



**GO1**  
• Solution radio  
• Télécommande murale  
• Commande individuelle ou de pièce



**GO4**  
• Solution radio  
• Télécommande radio 5 canaux  
• Permet de piloter 5 groupes de produits

Notre large choix de commandes, vous permet de contrôler simplement l'ouverture et la fermeture de vos volets. Certaines de nos solutions vous offrent la possibilité de piloter à distance vos volets.



## Vitrage thermique

Pour faire des économies d'énergie et améliorer votre confort en hiver.

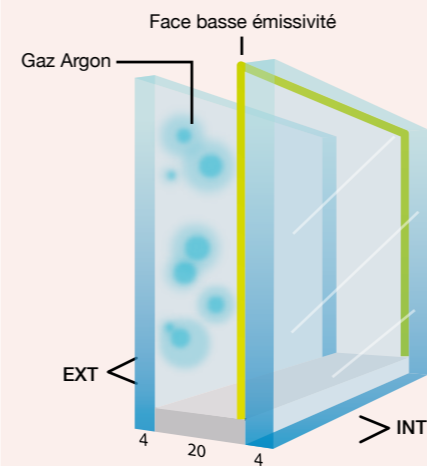

**GARANTIE:** Thermique  
**SPÉCIFICITÉ:** Acoustique

## Vitrage phonique

Pour une isolation sonore maximale en plus des qualités d'un vitrage HPE.

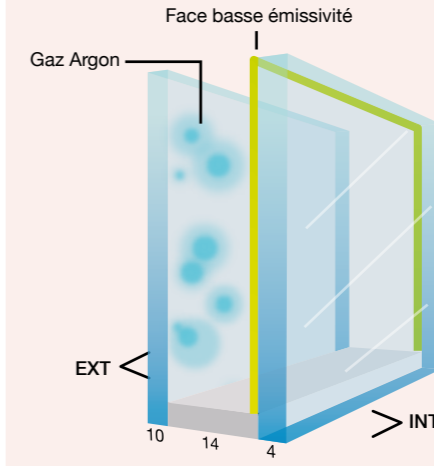

**GARANTIE:** Acoustique  
**SPÉCIFICITÉ:** Confort phonique

## Vitrage sécurité

Pour plus de résistance au bris de glace et veiller à votre bien-être.

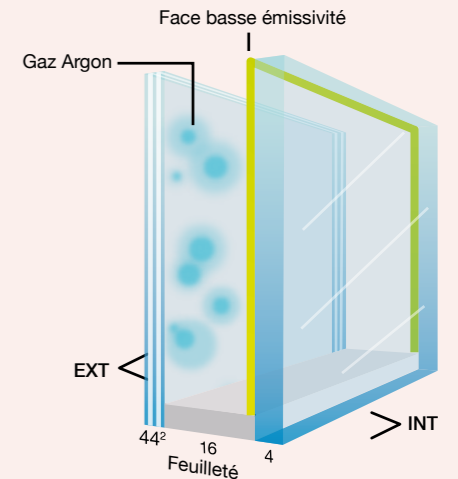

**GARANTIE:** Sécurité  
**SPÉCIFICITÉS:** Acoustique et thermique  
**QUALITÉ:** Anti-UV

Notre choix de vitrages à Haute Performance Énergétique (HPE) ne manquent pas d'atouts. Ils permettent surtout de réaliser d'importantes économies d'énergie.

Les nombreuses options de vitrages



Les caches paumelles

Les petits bois croisillons

Les fausses crémones



Antélio

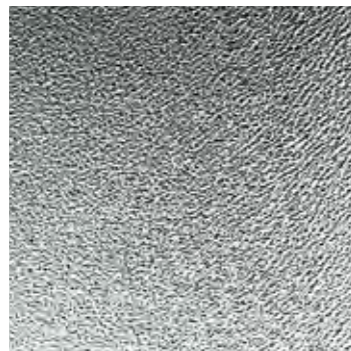

Listral blanc imprimé 200

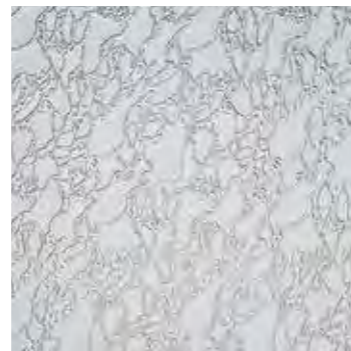

Delta Mat



Cathédrale



Matélux

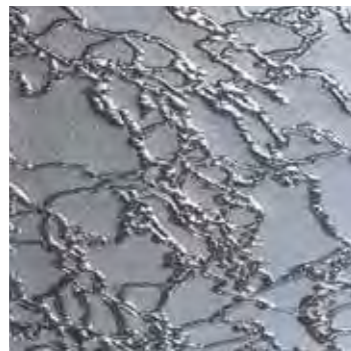

Delta Clair



Bambou



Filets de Versailles

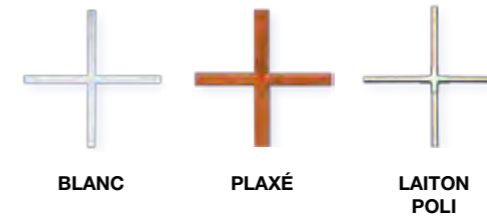
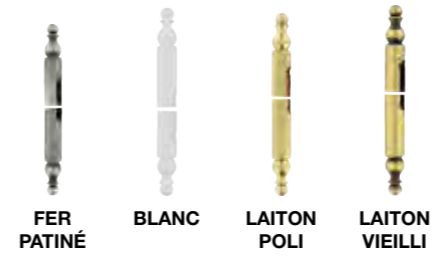

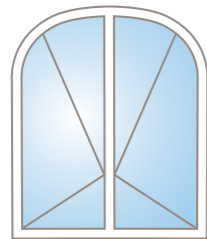

Croisée 2 vantaux  
anse de panier



Châssis 1 vantail  
avec imposte plein cintre

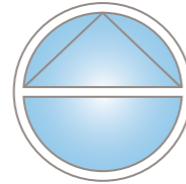

Œil de bœuf  
1/2 ouvrant



Châssis triangulaire



Croisée 2 vantaux  
cintre surbaissé

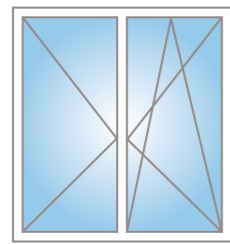

Croisée 2 vantaux  
avec oscillo-battant



Châssis fixe

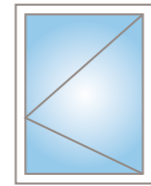

Châssis 1 vantail

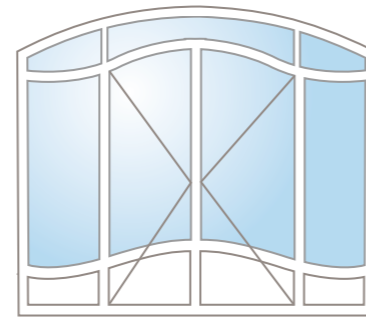

Composition spéciales



À GALANDAGE  
coulissant à 1 vantail,  
ou plusieurs vantaux,  
qui se cachent dans  
les murs permettant  
d'ouvrir complètement  
votre baie vitrée.

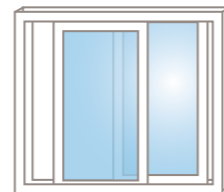

COULISSANT  
de 1 à plusieurs vantaux,  
le coulissant offre  
des surfaces vitrées  
exceptionnelles.

Les différentes lignes  
de fabrication permettent  
d'offrir le choix des formes  
comme de la matière  
(PVC ou ALU). Fenêtres  
ou portes-fenêtres, rondes,  
cintrées ou en verrière,  
aucun défi ne résiste  
aux équipes Maugin.

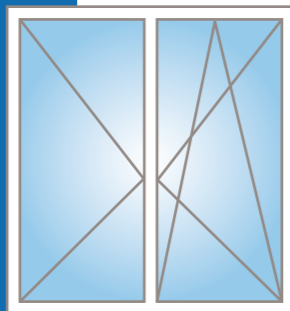

### Les 4 solutions de pose: pour répondre à toutes les configurations

- 1 LA POSE EN RÉNOVATION :**  
la nouvelle fenêtre se pose sur votre ancien dormant.
- 2 LA POSE EN TUNNEL :**  
la nouvelle fenêtre se pose dans l'épaisseur du mur.
- 3 LA POSE EN FEUILLURE :**  
la nouvelle fenêtre se pose à la place de l'ancienne fenêtre.
- 4 LA POSE EN APPLIQUE :**  
la nouvelle fenêtre se pose sur le mur à l'intérieur de la maison.

Une fabrication 100 % personnalisée  
pour garantir une parfaite finition.



## 1 QUELLES PERSONNES SONT CONCERNÉES PAR LE CRÉDIT D'IMPÔT ?

LES PROPRIÉTAIRES & LES LOCATAIRES



## 2 QUELS TYPES DE LOGEMENTS SONT CONCERNÉS PAR LE CRÉDIT D'IMPÔT ?

LES RÉSIDENCES PRINCIPALES (logements neufs ou anciens) ACHEVÉES DEPUIS PLUS DE 2 ANS.



## 3 QUELLES SONT LES CONDITIONS POUR PRÉTENDRE AU CRÉDIT D'IMPÔT ?

Tous les travaux (fourniture et installations) doivent être réalisés par des professionnels. Aussi, si vous achetez directement les équipements et qu'une entreprise en effectue l'installation, vous ne bénéficierez pas du crédit d'impôt.



## 4 QUELS SONT LES PLAFONDS DES DÉPENSES À NE PAS DÉPASSER POUR AVOIR LE DROIT AUX CRÉDITS D'IMPÔT ?

Pour un même contribuable et un même logement, le montant des dépenses ouvrant le droit au crédit d'impôt ne peut excéder : 8 000 € pour une personne célibataire, veuve ou divorcée ; 16 000 € pour un couple soumis à une imposition commune (à cela peut se rajouter 400 € par personne à charge).



8 000 €  
pour une personne,  
célibataire, veuve ou divorcée



16 000 €  
pour un couple soumis à  
une imposition commune



400 €  
par personne  
à charge

## 5 COMMENT EST CALCULÉ LE CRÉDIT D'IMPÔT ?

Le crédit d'impôt s'applique sur le montant TTC et uniquement sur les équipements (et non sur la main-d'œuvre). Contrairement aux réductions d'impôt, le crédit d'impôt est remboursable au contribuable s'il est supérieur à son impôt dû.

## 6 QUELS SONT LES DOCUMENTS À FOURNIR POUR PRÉTENDRE AU CRÉDIT D'IMPÔT ?

Un certificat CSTB, validant les performances techniques de la menuiserie, fourni par l'installateur. Ou à défaut, une facture détaillée avec le nom du client, l'adresse du chantier, les caractéristiques et performances thermiques des menuiseries mises en œuvre (Uw) et le montant TTC, hors pose.

## 7 POUR BÉNÉFICIER DU CRÉDIT D'IMPÔT ?

Les performances de vos fenêtres doivent correspondre au seuil suivant :

Matériaux d'isolation thermique des parois vitrées	Seuil de performances 2014
Menuiserie PVC ou Alu	OU $U_w \leq 1,3 \text{ W/(m}^2\cdot\text{K)}$ ET $S_w \geq 0,30$
	$U_w \leq 1,7 \text{ W/(m}^2\cdot\text{K)}$ ET $S_w \geq 0,36$
Porte d'entrée donnant sur l'extérieur	$U_d \leq 1,7 \text{ W/m}^2\cdot\text{K}$

## 8 QUELS SONT LES TAUX DES CRÉDITS D'IMPÔTS ACCORDÉS POUR...

➔ un logement individuel ou un logement dans un collectif :

**18%** pour des dépenses payées entre le 1<sup>er</sup> janvier 2005 et le 31 décembre 2015, à condition que les travaux constituent un bouquet ; c'est-à-dire un ensemble de travaux pris parmi au moins 2 des 6 catégories éligibles ci-dessous :

- 1) Acquisition de matériaux d'isolation thermique des parois vitrées.
- 2) Acquisition de matériaux d'isolation thermique des parois opaques en vue de l'isolation des murs.
- 3) Acquisition de matériaux d'isolation thermique des parois opaques en vue de l'isolation des toitures.
- 4) Acquisition d'une chaudière ou équipement de chauffage ou production d'eau chaude fonctionnant au bois ou autre biomasse.
- 5) Acquisition d'équipement de production d'eau chaude sanitaire utilisant une source d'énergie renouvelable.
- 6) Acquisition d'une chaudière à condensation, ou chaudière à micro-cogénération gaz ou équipement de production d'énergie utilisant une source d'énergie renouvelable ou de pompe à chaleur.

➔ un logement individuel :

**10%** pour la porte d'entrée, si la dépense est associée à 2 autres catégories parmi les catégories éligibles ci-dessus.

➔ un logement dans un collectif :

**10%** pour des dépenses payées entre le 1<sup>er</sup> janvier 2005 et le 31 décembre 2015, et pour les matériaux d'isolation thermique des parois vitrées (si action seule).

Source : site officiel du gouvernement [www.impots.gouv.fr](http://www.impots.gouv.fr)  
Ces informations sont non contractuelles et sont susceptibles d'évoluer en fonction de la législation. N'hésitez pas à contacter votre Centre des Impôts pour une information exhaustive, actualisée au moment d'entreprendre vos travaux.

Made by  
 **Maugin**

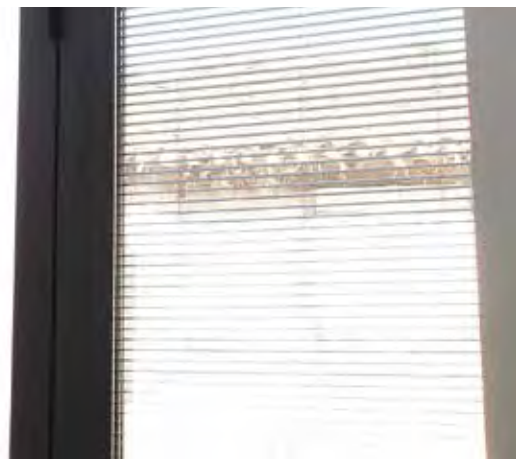
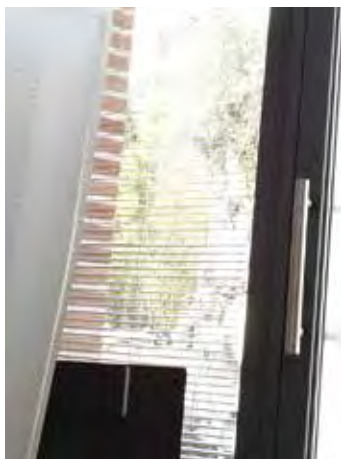

**FENÊTRES - BAIES - VOLETS - PORTES**

Maugin S.A.S. • ZI de la Guerche • 44 250 Saint-Brévin-les-Pins  
Tél. 02 40 64 46 46 • [www.maugin.fr](http://www.maugin.fr) • [info@maugin.fr](mailto:info@maugin.fr)

Votre menuisier installateur :